

MITUTOYO FIKSTÜRLER

ECO-FIX, CAR-FIX VE OPTI-FIX

GENEL



Mitutoyo Fikstürler – Hassasiyette Tecrübe

MITUTOYO FIKSTÜRLER

Endüstriyel değerlendirme ve kalite kontrol, hassas ölçüm makinelerine ve aynı şekilde hassas yapılanmaya dayanır. Güvenilir ve tekrarlanabilir fikstür kurulumu başarılı ve doğru ölçüm için temel bir gerekliliktir. Bu nedenle sabitleme, uygun bir CMM, form ölçüm makinesi veya görüntü ölçüm sistemi seçimi kadar uygun kalite kontrolün bir parçasıdır.

Mitutoyo fikstür ekipmanı, hassasiyetten ödün vermeden tasarlanmış ve üretilmiştir. Ek olarak, evrensellik, esneklik ve verimlilik Mitutoyo fikstür sistemlerini seçmek için temel unsurlardır.

Eco-fix, koordinat ölçüm cihazları ve form ölçüm cihazları için modüler bir sabitleme sistemidir. Car-fix, RST profilleri grubumuzun bir kombinasyonu ve vari-fix özelliklerinden, istenilen herhangi bir kurulum konumunda serbest ve sınırsız iş parçası hizalamasına izin veren ayarlanabilir kolonlar içerir. opti-fix özellikle kameralı ve optik ölçüm sistemleri için geliştirilmiştir.

Mitutoyo fikstürleri, tekrarlanabilir ve verimli bağlantı için endüstri standardını belirler. Palet sistemimizin güçlü sadeliği, varyasyon başına diğer markalardan daha fazla ölçüm yapılmasını sağlar - hassasiyet bozulmadan.

Eco-fix ve opti-fix bileşenleri, adaptörler kullanılarak birleştirilebilir, ayrıca performans ve esnekliği artırır.

Mitutoyo fikstür sistemleri, uzun yıllara dayanan tecrübemiz ve fikstür teknolojisindeki sürekli geliştirmelerimizin sonucudur. Bu, müşterilerimizin Mitutoyo ürünlerine duyduğu güveni ödüllendirmenin yoludur.

Mitutoyo fikstürleri: Ölçülebilir daha iyi sonuçlar için.



MITUTOYO FIKSTÜRLERİ



Gelişmiş İşlevsellik için Sistematik Tasarım ve Renkler

Mitutoyo fikstür kitleri serisi "eco-fix", iş parçalarının ölçüm makinesine sabitlenmesi için çok hızlı ve uygun fiyatlı bir çözümdür. Birkaç dakika içinde, fikstürünüz ölçüme hazırdır. Bu nedenle, eco-fix, özel jiglere etkili bir alternatiftir.

CMM ve Form ölçüm cihazları için modüler bağlama sistemi, eco-fix, bir çok şekilde rahat çalışma sağlar. İlk olarak, fonksiyonlar ve renkler zaman kazandıran ekonomik çalışma ve karışık olmayan kullanım için pratiğe yönelik bir konsept ile bir araya gelmiştir.

Sistemik tasarım, gerekli olanı gözetin: eco-fix, hemen hemen her sıkma işini aynı şekilde başarmak ve performans optimizasyonunu sağlamak için yoğunlaşıyor. Havacılık, otomotiv, elektronik veya tıp endüstrisindeki uygulamalar için tam bir çözümle uygundur. Sadece vida bağlantıları ile donatılmış taban plakasında oluşturulan, karmaşık olmayan ve kullanıcı dostu bir tasarıma sahip mantıksal olarak seçilebilir elemanlardan oluşur.

Eco-fix'in en büyük avantajı, geleneksel çözümlerin aksine, son teknoloji sahip yapı nedeniyle ek bağlantılara gerek yoktur. Bunlar, performans ve çok yönlülükten tasarruf etmeden, günlük iş rutini içinde sayılan ve eco-fix'i benzer sistemlere göre daha iyi fiyatlandırılmış fikirlerdir.

Sonuçlar ikna edici kararlılıkta sistemik etkinliktedir ve muazzam çok yönlülük ile maliyetleri oldukça düşürür.

eco-fix optik olarak bile yeni vurgular getiriyor. Eco-fix bileşenlerinin ayırt edici modern renkleri, stil oluşturma özelliğinden çok daha fazlasıdır. Elementlerin net optik farklılaşması nedeniyle, sabitleme cihazı ölçülecek olan iş parçasına karşı belirgin bir şekilde kontrast oluşturur - etkileşimli dokümantasyon için belirleyici bir avantajdır.

Elemanların renklere göre optik olarak ayırt edilmesi

- Siyah: alt plaka
- Menekşe: braketler
- Turuncu: yapı bileşenleri
- Gümüş: İş parçasını desteklemek için üst parçalar

Azaltılmış değişim için tekrarlanabilir fikstür kurulumunuzu belgelemenin kolay bir yolu:

- Bileşenlerin kolay tanımlanması için tüm elemanlarda bulunan parça numaraları
- Elemanların basitleştirilmiş konumlandırılması ve taşınması için tüm taban plakalarında alfa sayısal ızgara deseni
- Tüm CMM markalarına uyar
- Kişisel fikstürünüzü sadece 20 dakika içerisinde hazırlayın!
- Esnek modüler sistemler
- Hızlı ve uygun fiyatlı
- Çeşitli iş parçaları veya diğer ölçüm ekipmanları için uygundur
- Ürün değişikliklerine kolay adaptasyon
- M6 diş şablonu
- Her iş parçası için sadece bir kit satın alın



MITUTOYO eco-fix

MITUTOYO eco-fix

Bir başka güçlü özellik: Sistem birimlerinin kolay, hızlı ve kafa karıştırmayan kurulum ve saklama imkanı ile zaman kazanmayı ve işçilik masraflarından kurtarır. Eco-fix bu yönüyle de diğer sıkma sistemlerine kıyasla ciddi bir maliyet avantajı sağlar.

Özel olarak tasarlanmış yeni ve canlı bir tarzı olan eco-fix sıradışı bir dayanıklılık ve direnç gücü gösterir. Sistemin temel plakaları sert kaplamalı, muhafaza parçaları ise anodize edilmiş alüminyum olduğundan zor koşullarda bile uzun ömürlü kullanıma izin verir. Eco-fix ayrıca aşırı yük taşıma kapasitesine sahiptir ama kendi parçalarının hafifliği sayesinde kolay ve güvenli kullanım ile birlikte kafa karıştırmayan saklama koşulları sağlar. Eco-fix ile hafiflik güçle birlikte gelir!

Ve: Elementlerin hafif olması, karmaşık olmayan depolamanın yanı sıra kolay ve güvenli kullanım sağlar. Eco-fix'de hafiflik güçle buluşuyor! Ayrıca MITUYOTO'nun eco-fix tamamlayıcı takımı olan muhafaza modüllü repro-fix sıkma sisteminin tamamı, yıllardır kullanım başarısıyla onaylanmış sertleştirilmiş çelikten üretilmiştir. Eco-fix ve repro-fix istendiğinde birlikte ve ayrı ayrı kullanılabilir.

Mitutoyo eco-fix; daha fazla tekrarlanabilirlik ve değerlendirme hassasiyeti için!



eco-fix Kit XS



Parça No. K551231

Parça No.	Adet	Parça Adı
K551024	2	Konum iğnesi ø12x13; eco-fix
K551025	2	Konum iğnesi ø12x25; eco-fix
K551026	1	Konum iğnesi ø12x50; eco-fix
K551027	1	Konum iğnesi ø12x100; eco-fix
K551028	1	Konum iğnesi ø20x13; eco-fix
K551029	1	Konum iğnesi ø20x25; eco-fix
K551030	1	Konum iğnesi ø20x50; eco-fix
K551031	1	Konum iğnesi ø20x100; eco-fix
K551306	1	Temel plaka 125x125; eco-fix
K551035	1	Alıcı kelepçe küçük eco-fix
K551036	1	Alıcı kelepçe büyük eco-fix
K551040	1	Ayarlanabilir konum iğnesi ø20
K551041	2	Ayarlanabilir konum iğnesi ø12
K551042	3	Konum iğnesi ø 12 mm with bore 6 mm
K551044	1	Alıcı kelepçe L = 90; ø 12 mm
K551045	1	Alıcı kelepçe L = 120; ø 20 mm
K550716	2	M6x75 dişli düz pin
K550279	1	Yaylı klips, ø 8 mm, L = 60 mm
K550554	1	Yaylı klips, ø 8 mm, L = 40 mm
K550262	2	V-blok mini, ø12mm
K550261	2	Konik alıcı mini, ø12mm
K550250	1	Tıkaç elemanı mini, ø 6mm
K550247	1	Siyah kare mini, ø 6mm
K551069	1	Düz başlık ø 12 mm
K551046	1	Alıcı kelepçe için taçlı somun h = 12 mm
K551047	1	Alıcı kelepçe için taçlı somun h = 15 mm
K550888	2	Düz pin ø 6 mm x 20 mm
K550889	2	Düz pin ø 6 mm x 30 mm
K550890	2	Düz pin ø 6 mm x 40 mm
K551050	1	Alyan anahtar 2 mm
K551051	1	Alyan anahtar 3 mm
K551052	1	Alyan anahtar 4 mm
K551053	1	Alyan anahtar 5 mm
K551054	1	Açık ağızlı anahtar 10-17
K550563	2	Silindirik başlı civata M6 x 25
K550110	6	Silindirik başlı civata M6 x 20
K550591	8	Conta ø 6.4 mm x ø 17 mm
	61	

eco-fix Kit S

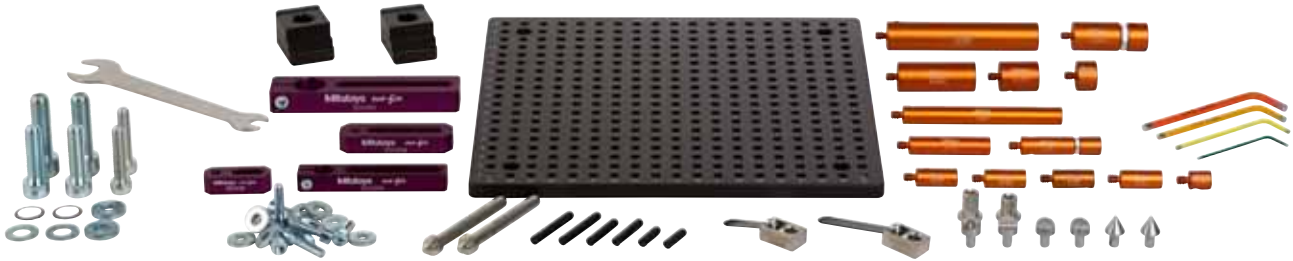

Parça No. K551048

Parça No.	Adet	Parça Adı
K551024	1	Konum iğnesi \varnothing 12 mm x 13 mm
K551025	1	Konum iğnesi \varnothing 12 mm x 25 mm
K551026	1	Konum iğnesi \varnothing 12 mm x 50 mm
K551027	1	Konum iğnesi \varnothing 12 mm x 100 mm
K551028	1	Konum iğnesi \varnothing 20 mm x 13 mm
K551029	1	Konum iğnesi \varnothing 20 mm x 25 mm
K551030	1	Konum iğnesi \varnothing 20 mm x 50 mm
K551031	1	Konum iğnesi \varnothing 20 mm x 100 mm
K551032	2	Eco-fix sıkma kısıncı
K551034	1	Temel plaka 250 mm x 250 mm
K551035	1	Alıcı kelepçe küçük
K551036	1	Alıcı kelepçe büyük
K551040	1	Ayarlanabilir konum iğnesi \varnothing 20 mm
K551041	1	Ayarlanabilir konum iğnesi \varnothing 12 mm
K551042	3	Konum iğnesi \varnothing 12 mm with bore 6 mm
K551044	1	Alıcı kelepçe L = 90; \varnothing 12 mm
K551045	1	Alıcı kelepçe L = 120; \varnothing 20 mm
K550716	2	Telli düz pim
K550279	1	Yaylı klips, \varnothing 8 mm, L = 60 mm
K550554	1	Yaylı klips, \varnothing 8 mm, L = 40 mm
K550262	2	V-blok mini
K550261	2	Konik alıcı mini
K550250	1	Mini tıkaç
K550247	1	Mini arka-kare
K550888	2	Düz pin \varnothing 6 mm x 20 mm
K550889	2	Düz pin \varnothing 6 mm x 30 mm
K550890	2	Düz pin \varnothing 6 mm x 40 mm
K551046	1	Alıcı kelepçe için taçlı somun h = 12 mm
K551047	1	Alıcı kelepçe için taçlı somun h = 15 mm
K551050	1	Alyan anahtar 2 mm
K551051	1	Alyan anahtar 3 mm
K551052	1	Alyan anahtar 4 mm
K551053	1	Alyan anahtar 5 mm
K551054	1	Açık ağızlı anahtar SW10
K550591	8	Conta \varnothing 6.4 mm x \varnothing 17 mm
K550110	6	Silindirik başlı civata M6 x 20
K550563	2	Silindirik başlı civata M6 x 25
	59	



eco-fix Kit L



Parça No. K551549

Parça No.	Adet	Parça adı
K551024	2	Konum iğnesi \varnothing 12 mm x 13 mm
K551025	2	Konum iğnesi \varnothing 12 mm x 25 mm
K551026	2	Konum iğnesi \varnothing 12 mm x 50 mm
K551027	2	Konum iğnesi \varnothing 12 mm x 100 mm
K551028	2	Konum iğnesi \varnothing 20 mm x 13 mm
K551029	2	Konum iğnesi \varnothing 20 mm x 25 mm
K551030	2	Konum iğnesi \varnothing 20 mm x 50 mm
K551031	2	Konum iğnesi \varnothing 20 mm x 100 mm
K551032	3	Eco-fix sıkma kıskacı
K551033	1	Temel plaka 500 mm x 400 mm
K551035	2	Alıcı Kelepçe-küçük
K551036	1	Alıcı Kelepçe-büyük
K551040	2	Ayarlanabilir konum iğnesi \varnothing 20 mm
K551041	2	Ayarlanabilir konum iğnesi \varnothing 12 mm
K551042	3	6 mm çaplı konum iğnesi \varnothing 12 mm
K551043	3	8 mm çaplı konum iğnesi \varnothing 12 mm
K551044	1	Alıcı kelepçe L = 90 mm, \varnothing 12 mm
K551045	2	Alıcı kelepçe L = 120 mm, \varnothing 20 mm
K550716	3	Telli düz pim
K550279	2	Yaylı klips, \varnothing 8 mm, L = 60 mm
K550554	1	Yaylı klips, \varnothing 8 mm, L = 40 mm
K550262	2	Mini V blok
K550261	2	Konik mini alıcı
K550250	1	Mini tıkaç
K550247	1	Mini arka-kare
K550058	2	V blok
K550365	2	Konik Alıcı
K550982	1	Tıkaç
K550248	1	Arka-Kare
K550888	2	Düz pin \varnothing 6 mm x 20 mm
K550889	2	Düz pin \varnothing 6 mm x 30 mm
K550890	2	Düz pin \varnothing 6 mm x 40 mm
K550000	2	Düz pin \varnothing 8 mm x 30 mm
K550001	2	Düz pin \varnothing 8 mm x 50 mm
K550002	2	Düz pin \varnothing 8 mm x 65 mm
K551046	1	Alıcı kelepçe için taçlı somun h = 12 mm
K551047	2	Alıcı kelepçe için taçlı somun h = 15 mm
K551050	1	Alyan anahtarı 2 mm
K551051	1	Alyan anahtarı 3 mm
K551052	1	Alyan anahtarı 4 mm
K551053	1	Alyan anahtarı 5 mm
K551504	1	Açık uçlu ikili somun anahtarı SW10
K550591	12	Conta D = 6.4 mm / D = 17 mm
K550110	6	Silindirik başlı vida M6 x 20 mm
K550563	6	Silindirik başlı vida M6 x 25 mm
	98	



eco-fix Kit MAG-S



Parça No. K551089

Parça No.	Adet	Parça adı
K551024	3	Konum iğnesi \varnothing 12 mm x 13 mm
K551025	3	Konum iğnesi \varnothing 12 mm x 25 mm
K551026	3	Konum iğnesi \varnothing 12 mm x 50 mm
K551027	3	Konum iğnesi \varnothing 12 mm x 100 mm
K551032	2	Eco-fix sıkma kısıncı
K551034	1	Temel plaka 250 mm x 250 mm
K551035	3	Alıcı Kelepçe-küçük
K551041	3	Ayarlanabilir konum iğnesi \varnothing 12 mm
K551042	3	6 mm çaplı konum iğnesi \varnothing 12 mm
K551044	2	Alıcı kelepçe L = 90 mm; \varnothing 12 mm
K550889	3	Düz pin \varnothing 6 mm x 30 mm
K551073	3	Miknatıslı alıcı \varnothing 20 mm
K550890	3	Düz pin \varnothing 6 mm x 40 mm
K551046	2	Alıcı kelepçe için taçlı somun h = 12 mm
K551050	1	Alyan anahtarı 2 mm
K551051	1	Alyan anahtarı 3 mm
K551052	1	Alyan anahtarı 4 mm
K551053	1	Alyan anahtarı 5 mm
K551054	1	Açık uçlu ikili somun anahtarı SW 10-17
K550591	15	Conta D= 6.4 mm / D= 17 mm
K550110	10	Silindir başlı vida M6 x 20 mm
K550563	5	Silindir başlı vida M6 x 25 mm
	70	

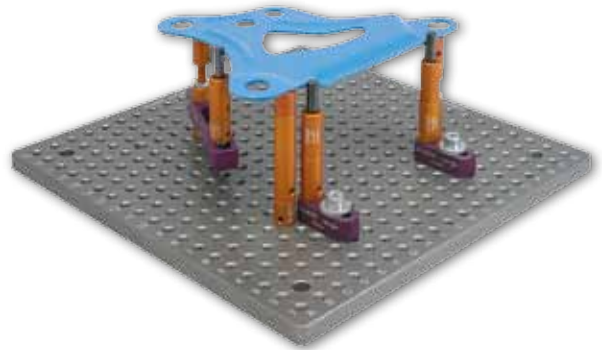

eco-fix Kit MAG-L



Parça No. K551590

Parça No.	Adet	Parça adı
K551028	3	Konum iğnesi \varnothing 20 mm x 13 mm
K551029	3	Konum iğnesi \varnothing 20 mm x 25 mm
K551030	3	Konum iğnesi \varnothing 20 mm x 50 mm
K551031	3	Konum iğnesi \varnothing 20 mm x 100 mm
K551032	3	Eco-fix sıkma kısıkaçı
K551033	1	Temel plaka 500 mm x 400 mm
K551036	3	Alıcı Kelepçe-büyük
K551040	3	Ayarlanabilir konum iğnesi \varnothing 20 mm
K551043	3	8 mm çaplı konum iğnesi \varnothing 12 mm
K551045	2	Alıcı kelepçe L = 120 mm; \varnothing 20 mm
K551074	3	Mıknatıslı alıcı \varnothing 20 mm
K550000	3	Düz pin \varnothing 8 mm x 30 mm
K550001	3	Düz pin \varnothing 8 mm x 50 mm
K551050	1	Alyan anahtarı 2 mm
K551051	1	Alyan anahtarı 3 mm
K551052	1	Alyan anahtarı 4 mm
K551053	1	Alyan anahtarı 5 mm
K551054	1	Açık uçlu ikili somun anahtarı SW 10-17
K550591	20	Conta D= 6.4 mm / D= 17 mm
K550110	10	Silindirik başlı vida M6 x 20 mm
K550563	10	Silindirik başlı vida M6 x 25 mm
	79	

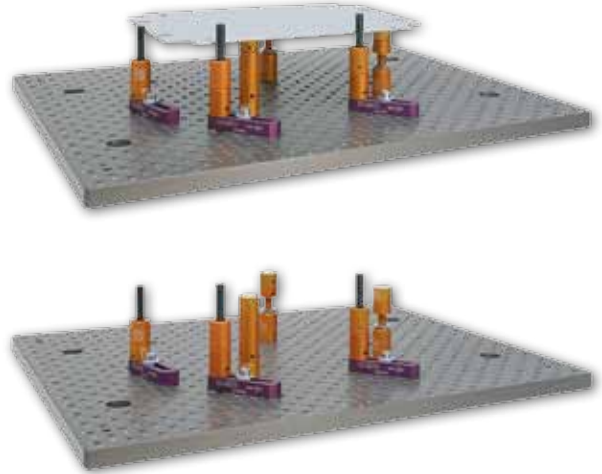

eco-set opti S



Parça No. K551233

Parça No.	Adet	Parça Adı
K551215	1	Alt aydınlatma için temel plaka eco- ve opti-fix, 250x250mm
K551036	1	Alıcı kelepçe büyük; eco-fix
551035	2	Alıcı kelepçe küçük eco-fix
K551026	2	Konum iğnesi $\varnothing 12 \times 50$; eco-fix
K551025	2	Konum iğnesi $\varnothing 12 \times 25$; eco-fix
K551024	2	Konum iğnesi $\varnothing 12 \times 13$; eco-fix
K551042	6	Konum iğnesi $\varnothing 12$ m. Passb. $\varnothing 6$
K551041	1	Ayarlanabilir konum iğnesi $\varnothing 12$
K551189	4	Adaptör eco/opti $\varnothing 6$ mm
K550302	2	Kademeli alıcı pim L = 80 mm
K550303	2	Kademeli alıcı pim L = 100 mm
K550990	1	Dikdörtgen Alıcı Pim L = 50 mm
K550323	2	Dikdörtgen Alıcı Pim L = 25 mm
K550971	1	Prizmatik alıcı / konumlayıcı
K550972	1	Prizmatik eksantrik alıcı
K550970	1	Eksantrik alıcı
K550980	2	Yaylı klips büyük 30°
K550889	1	Düz pin 6 x 30 mm
K550890	2	Düz pin $\varnothing 6$ mm x 40mm
K551053	1	Alyan anahtar 2 mm
K551050	1	Alyan anahtar 5 mm
K551054	1	Açık ağızlı anahtar 10-17
K550563	3	Silindirik başlı civata M6 x 25
K550591	3	Conta $\varnothing 6.4$ mm x $\varnothing 17$ mm
	45	

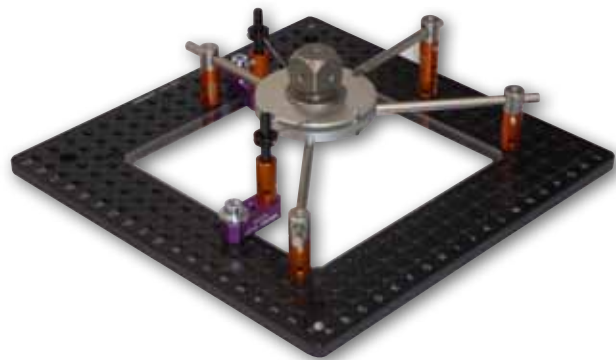
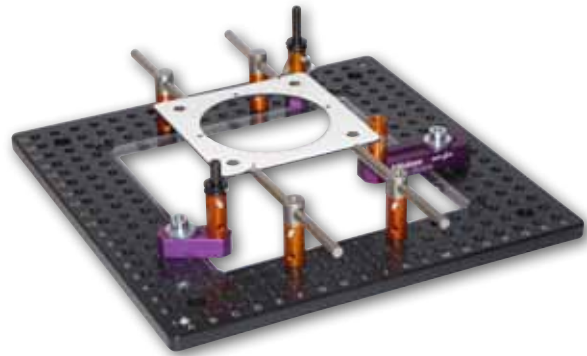

eco-fix Kit quick S



Parça No. K551302

Parça No.	Adet	Parça Adı
K551034	1	Temel plaka 250x250; eco-fix
K551303	3	Eklemlili stand eco-fix s20
K551227	3	Eklemlili stand için alıcı kelepçe
K551043	3	ø 8 mm çaplı konum iğnesi ø 20mm
K551228	1	Sabitleme yüksüğü, KT1 Alu, M6
K550716	2	M6x75 dişli silindir pin
K550279	2	Yaylı klips, ø 8 mm l= 60 mm
K551229	1	Açık ağızlı anahtar 7-8mm
K551032	2	Sıkma kısıkaçı 10, 15; eco-fix
K551070	2	Düz başlık ø 20 mm x 22 mm
K550982	1	Tıkaç ø 20 mm



eco-fix Kit quick-rail

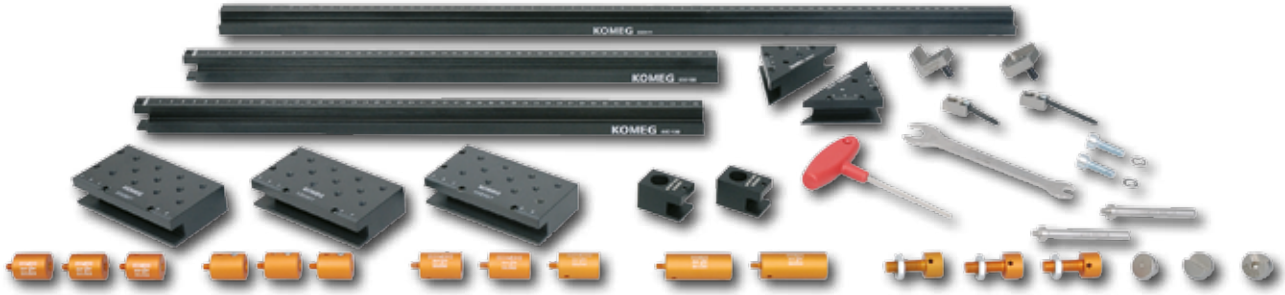

Parça No. K550914S

Kod No.	Adet	Parça adı
K550911	1	Sıkıştırıcı yan ray 800 mm
K550199	2	Sıkıştırıcı delikli yan ray 500 mm
K550908	2	Sıkma kısıncı
K550909	2	Köşe konektörü
K550907	3	Sıkma plakası
K551040	3	Ayarlanabilir konum iğnesi \varnothing 20 mm
K551043	3	8 mm çaplı konum iğnesi \varnothing 12 mm
K551030	2	Konum iğnesi \varnothing 20 mm x 50 mm
K551029	3	Konum iğnesi \varnothing 20 mm x 25 mm
K550279	1	Yaylı klips, \varnothing 8 mm, L = 60 mm
K550554	1	Yaylı klips, \varnothing 8 mm, L = 40 mm
K550042	1	Arka-Kare 30 mm x 30 mm
K550249	1	Tıkaç 30 mm x 25 mm
K550248	1	Arka-Kare \varnothing 20 mm
K550982	1	Tıkaç \varnothing 20 mm
K551070	1	Düz başlık \varnothing 20 mm
K550716	1	Telli düz pim
K551054	1	Açık uçlu ikili somun anahtarı SW 10/17
K550658	1	Altıgen T anahtarı
	31	

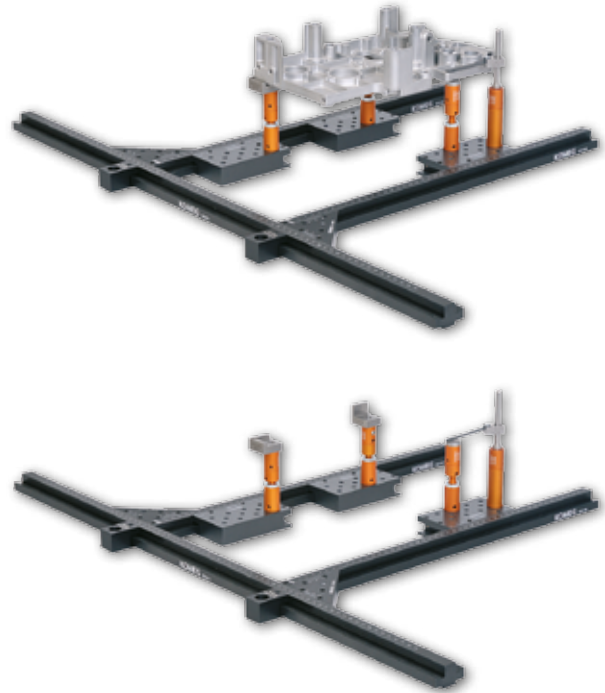

eco-fix Kit Form S



Parça No. K551133

Kod No.	Adet	Parça adı
K551038	1	Adaptör plaka ø 150 mm
K551024	1	Konum iğnesi ø 12 mm X 13 mm
K551025	1	Konum iğnesi ø 12 mm X 25 mm
K551026	1	Konum iğnesi ø 12 mm X 50 mm
K551027	1	Konum iğnesi ø 12 mm X 100 mm
K551028	1	Konum iğnesi ø 20 mm X 13 mm
K551029	1	Konum iğnesi ø 20 mm X 25 mm
K551030	1	Konum iğnesi ø 20 mm X 50 mm
K551031	1	Konum iğnesi ø 20 mm X 100 mm
K551035	1	Alıcı Kelepçe-küçük
K551036	1	Alıcı Kelepçe-büyük
K551040	1	Ayarlanabilir konum iğnesi ø 20 mm
K551041	1	Ayarlanabilir konum iğnesi ø 12 mm
K551042	3	Konum iğnesi ø 12 mm with bore ø 6mm
K551044	1	Alıcı kelepçe L = 90; ø 12 mm
K550716	1	Telli düz pim
K550279	1	Yaylı klips, d= 8 mm, L = 60 mm
K551069	1	Düz başlık ø 12 mm
K550262	1	Mini V blok
K550261	2	Konik mini alıcı
K550250	1	Mini tıkaç
K550247	1	Mini arka-kare
K550888	2	Düz pin Ø 6 mm x 20 mm
K550889	2	Düz pin Ø 6 mm x 30 mm
K550890	2	Düz pin Ø 6 mm x 40 mm
K551046	1	Alıcı kelepçe için taçlı somun h=12mm
K551050	1	Alyan anahtarı 2 mm
K551051	1	Alyan anahtarı 3 mm
K551052	1	Alyan anahtarı 4 mm
K551053	1	Alyan anahtarı 5 mm
K551054	1	Açık uçlu ikili somun anahtarı 10-17
K550591	1	Conta ø 6,4 mm / ø 17 mm
K550110	8	Silindirik başlı vida M6 x 20 mm
K550563	6	Silindirik başlı vida M6 x 25 mm
	53	

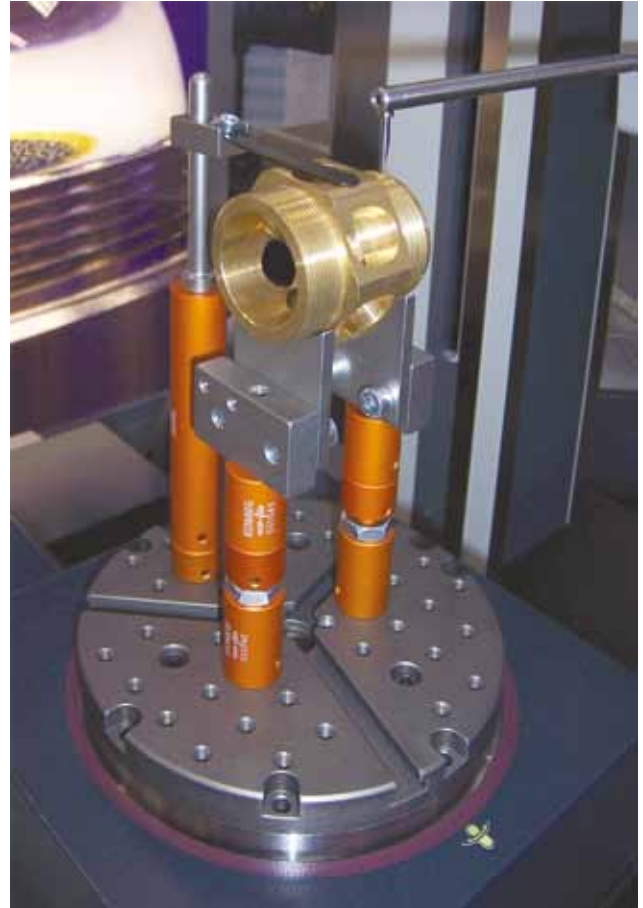

eco-fix Kit Form L



Parça No. K551134

Kod No.	Adet	Parça adı
K551039	1	Adaptör plaka ø 200 mm
K551024	1	Konum iğnesi ø 12 mm X 13 mm
K551025	1	Konum iğnesi ø 12 mm X 25 mm
K551026	1	Konum iğnesi ø 12 mm X 50 mm
K551027	2	Konum iğnesi ø 12 mm X 100 mm
K551028	2	Konum iğnesi ø 20 mm X 13 mm
K551029	2	Konum iğnesi ø 20 mm X 25 mm
K551030	2	Konum iğnesi ø 20 mm X 50 mm
K551031	1	Konum iğnesi ø 20 mm X 100 mm
K551035	1	Alıcı Keleççe-küçük
K551036	1	Alıcı Keleççe-büyük
K551040	2	Ayarlanabilir konum iğnesi ø 20 mm
K551041	1	Ayarlanabilir konum iğnesi ø 12 mm
K551042	2	Konum iğnesi ø 12 mm with bore ø 6 mm
K551043	3	Konum iğnesi ø 20 mm with bore ø 8 mm
K551044	1	Alıcı keleççe L=90; ø 12 mm
K551045	1	Alıcı keleççe L=120; ø 20 mm
K550716	2	Telli düz pim
K550279	2	Yaylı klips, d= 8 mm, L= 60 mm
K550262	1	Mini V blok
K550261	2	Konik mini alıcı
K550250	1	Mini tikaç
K550247	1	Mini arka-kare
K550058	1	V blok
K550365	2	Konik Alıcı
K550982	1	Tikaç
K550248	1	Arka-Kare
K550888	2	Düz pin Ø 6 mm x 20 mm
K550889	2	Düz pin Ø 6 mm x 30 mm
K550890	2	Düz pin Ø 6 mm x 40 mm
K550000	2	Düz pin Ø 8 mm x 30 mm
K550001	2	Düz pin Ø 8 mm x 50 mm
K550002	2	Düz pin Ø 8 mm x 95 mm
K551046	1	Alıcı keleççe için taçlı somun h= 12 mm
K551047	1	Alıcı keleççe için taçlı somun h= 15 mm
K551050	1	Alyan anahtarı 2 mm
K551051	1	Alyan anahtarı 3 mm
K551052	1	Alyan anahtarı 4 mm
K551053	1	Alyan anahtarı 5 mm
K551054	1	Açık uçlu ikili somun anahtarı 10-17
K550591	1	Conta ø 6.4 mm / ø 17 mm
K550110	12	Silindir başlı vida M6 x 20 mm
K550563	6	Silindir başlı vida M6 x 25 mm
	82	



Ek Parça Setleri



Parça No. K551129



Parça No. K551130

Alıcı kelepçeler 1

Kod No.	Adet	Parça adı
K551044	3	Alıcı kelepçe L = 90 mm, ϕ 12 mm
K551035	3	Alıcı Kelepçe-küçük L = 40 mm, M6
K551046	3	Taçlı somun h = 12 mm
	9	

Alıcı kelepçeler 2

Kod No.	Adet	Parça adı
K551045	3	Alıcı kelepçe L = 120 mm, ϕ 20 mm
K551036	3	Alıcı Kelepçe-büyük L = 70 mm, M6
K551047	3	Taçlı somun h = 15 mm
	9	



Parça No. K551132



Parça No. K551131

Bağlantılar 1

Kod No.	Adet	Parça adı
K551075	3	Döner mafsal ϕ 12 mm
K551076	3	Döner mafsal ϕ 20 mm
	6	

Mıknatıs 1

Kod No.	Adet	Parça adı
K551073	5	Mıknatıslı alıcı ϕ 12 mm
K551074	5	Mıknatıslı alıcı ϕ 20 mm
	10	

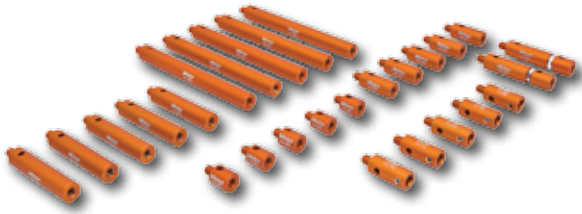

Parça No. K551123

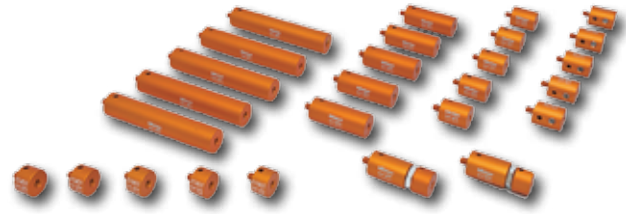

Parça No. K551124

Konum iğneleri 1

Kod No.	Adet	Parça adı
K551024	5	Konum iğnesi \varnothing 12 mm x 13 mm
K551025	5	Konum iğnesi \varnothing 12 mm x 25 mm
K551026	5	Konum iğnesi \varnothing 12 mm x 50 mm
K551027	5	Konum iğnesi \varnothing 12 mm x 100 mm
K551042	5	6 mm çaplı konum iğnesi \varnothing 12 mm
K551041	2	Ayarlanabilir konum iğnesi \varnothing 12 mm
	27	

Konum iğneleri 2

Kod No.	Adet	Parça adı
K551028	5	Konum iğnesi \varnothing 20 mm x 13 mm
K551029	5	Konum iğnesi \varnothing 20 mm x 25 mm
K551030	5	Konum iğnesi \varnothing 20 mm x 50 mm
K551031	5	Konum iğnesi \varnothing 20 mm x 100 mm
K551043	5	8 mm çaplı konum iğnesi \varnothing 20 mm
K551040	2	Ayarlanabilir konum iğnesi \varnothing 20 mm
	27	



Parça No. K551126



Parça No. K551127

Destekleyici parçalar 1

Kod No.	Adet	Parça adı
K551069	3	Düz başlık \varnothing 12 mm
K550250	3	Mini tıkaç \varnothing 12 mm
K550247	2	Mini arka-kare \varnothing 12 mm
K550262	2	Mini V blok \varnothing 12 mm
K551071	5	Yuvarlak başlık \varnothing 12 mm
K550261	2	Konik mini alıcı \varnothing 12 mm
	17	

Destekleyici parçalar 2

Kod No.	Adet	Parça adı
K551070	3	Düz başlık \varnothing 20 mm
K550982	3	Tıkaç \varnothing 20 mm
K550248	2	Arka-Kare \varnothing 20 mm
K550058	2	V blok \varnothing 20 mm
K551072	5	Yuvarlak başlık \varnothing 20 mm
K550365	2	Konik Alıcı \varnothing 20 mm
	17	

Extension sets



Parça No. K551125



Parça No. K551128

Montajlama birimleri 1

Kod No.	Adet	Parça adı
K550716	5	Telli düz pim
K550554	2	Yaylı klips, \varnothing 8 mm L= 40 mm
K550279	3	Yaylı klips, \varnothing 8 mm L= 60 mm
	10	

Düz pinler

Kod No.	Adet	Parça adı
K550888	5	Düz pin mini \varnothing 6 mm x 20 mm
K550889	5	Düz pin mini \varnothing 6 mm x 40 mm
K550890	5	Düz pin mini \varnothing 6 mm x 60 mm
K550000	5	Düz pin \varnothing 8 mm x 30 mm
K550001	5	Düz pin \varnothing 8 mm x 50 mm
K550002	5	Düz pin \varnothing 8 mm x 65 mm
K550003	5	Düz pin \varnothing 8 mm x 85 mm
	35	

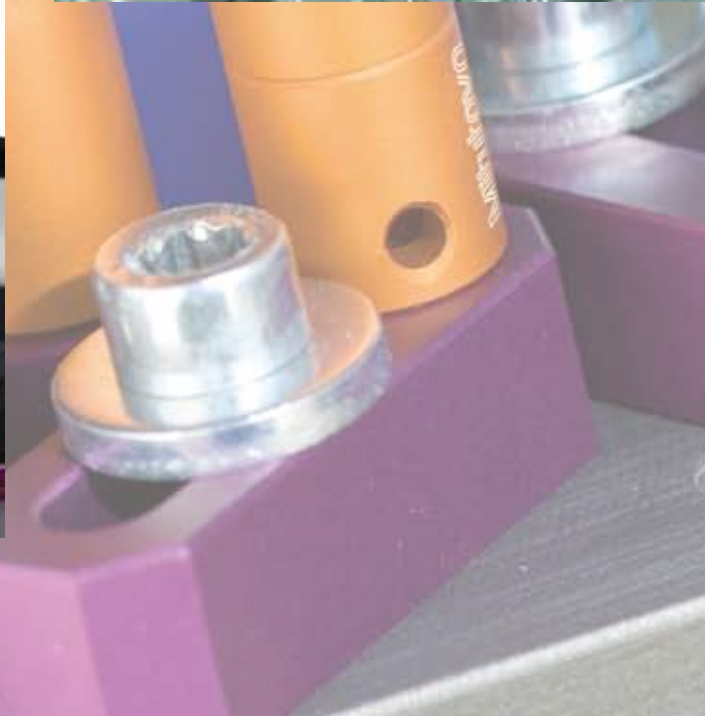

FixtureBuilder Yazılımı

Ücretsiz FitureBuilder yazılımı, kullanıcının CMM fikstürünü bir kaç dakika içinde kolayca planlanmasını ve oluşturulmasını sağlar. Tekrarlanabilir sabitleme hiç bu kadar kolay ve daha iyi bir fiyat performans oranında gerçekleşmedi.

"FixtureBuilder", kullanıcıların sanal sabitleme fikstürlerini hızlı ve kolay bir şekilde oluşturmalarını sağlayan bir yazılım aracıdır. Kullanıcılar, sanal fikstürü manuel olarak ayarlamayı veya görevi yerine getirmek için yazılımın "AutoMode" fonksiyonunu seçebilirler.

İnteraktif "AutoMode" çalışma modu kullanıcıyı tamamlanmış bağlama fikstürüne adım adım yol göstererek yönlendirir. Yalnızca çok az veri girişi gerektirir, örneğin bağlanacak parçanın seçimi veya temas ve baskı noktalarının pozisyonu ve tipi. Bu veri, FixtureBuilder'ın bağımsız bir şekilde komple bağlama fikstürünü oluşturmalarını sağlamak için yeterlidir.

- Fare tıklamasıyla Fikstür oluşturma
- Çevrimiçi programlama için ideal
- Malzemeye genel bakış içeren parça listesi
- Belirlenmiş yapı
- Otomatik ağırlık belirleme
- Verilerin Acis (* .sat), Iges (* .igs) ve Step (* .stp) formatlarında içe aktarılmasını sağlar

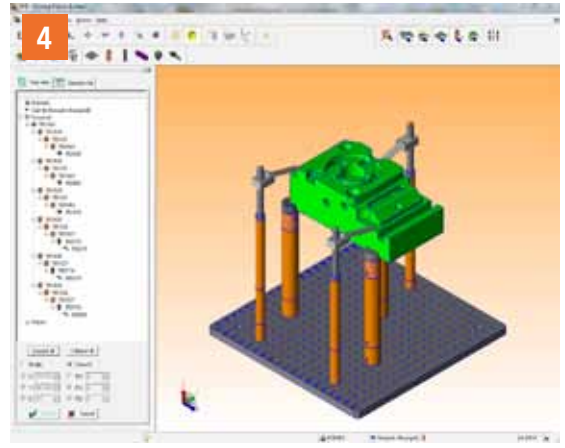
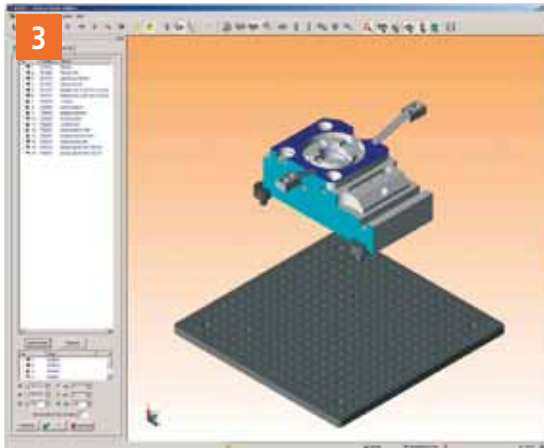
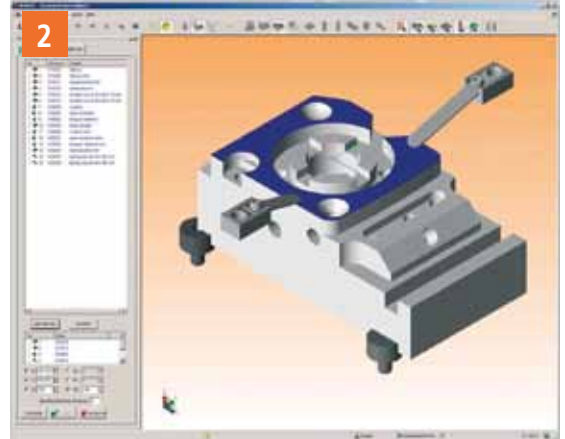
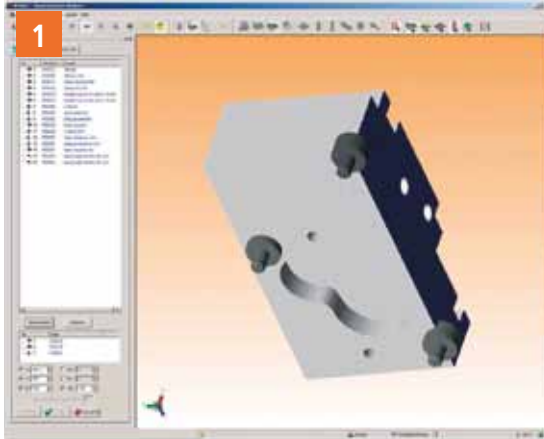

FixtureBuilder yazılımı, verilerin Acis (* .sat), Iges (* .igs) ve Step (* .stp) formatlarında içe aktarılmasını sağlar. Sunduğu dışa aktarma işlevleri arasında Hoops dosyası (* .hsf), Autodesk (* .dwf), 3d PDF (* .pdf) ve Acis Files (* .sat) bulunur. Mitutoyo'nun MCOSMOS CMM yazılımına entegre olan FixtureBuilder, verilerin tüm MCOSMOS içe aktarma biçimlerinde işlenmesine izin verir. Fikstür tasarımı, kendi başına veya bileşenle birlikte ölçüm yazılımına aktarılabilir ve bu nedenle koordinat ölçüm makinesinin çevrimdışı programlanması için kullanılabilir.

FixtureBuilder'da oluşturulan gerçek fikstürün montajı için montaj talimatlarını içeren bir parça listesi mevcuttur. PDF formatında 3B işlevi, özellikle PDF belgesindeki fikstür modelinin görünümünde sınırsız değişikliklere izin verdiği için pratiktir. Sanal tasarım bu nedenle olası tüm görüş ve konumlardan incelenebilir.

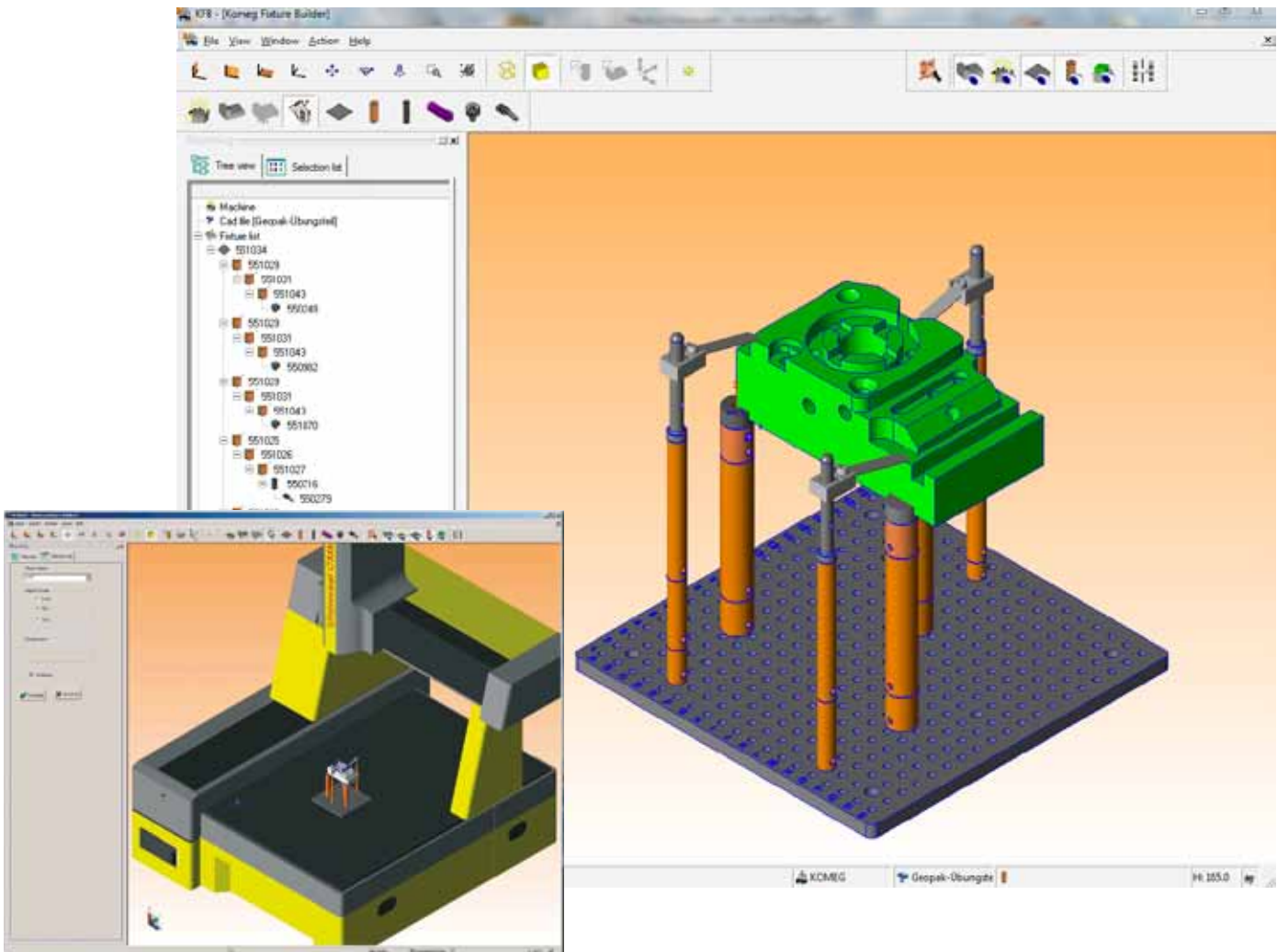

Mitutoyo CMM için özel taban plakaları

Taban plakaları, fişürlerin ve aksesuarların sabitlenmesi için birçok olanak ve hatta CMM üzerine jiglerin doğrudan bağlantısını sağlar.

Her bir Mitutoyo CMM'e özel uyarlanmış farklı boyutlarda plakalar mevcuttur. Tasarıma bağlı olarak, taban plakaları CMM üzerine montajı daha kolay hale getiren 1-4 kullanışlı segmentte tedarik edilir. Temel taban plakaları, Mitutoyo CMM'lerin granit masalarına doğrudan montaj için tasarlanmıştır. Hassas bir şekilde yüksek kaliteli alüminyum alaşımından işlenmişlerdir ve taban plakalarını son derece dayanıklı kılan bir yüzey kaplaması vardır.

Ayrıca taban plakaları CMM'nin değerli granit tabanını da korurlar. Taban plakaları, M6'nın sabitlenmesi ve yerleştirilmesi için 25mm / 50mm ızgarada M6 sabitleme dişleri ile donatılmıştır. Mitutoyo bağlama sistemindeki elemanlarla eco-fix veya aynalar, konumlandırma açısı veya benzeri gibi yardımcıları sabitlemek için de kullanılır. Ek olarak, M8 dişler, taban plakaları üzerindeki kenar alanında bulunan referans küre veya prob ağacı gibi CMM aksesuarlarını bağlamak için kullanılır.

Parça No.	Ölçüm aralığı		Plaka ölçüsü LxWxD	CMM	Eleman sayısı
	X	Y			
K551186	500	400	570 x 540 x 15	CRYSTA-Apex S 544	1
K551187	500	700	605 x 840 x 15	CRYSTA-Apex S 574	1
K551190	700	700	830 x 840 x 15	CRYSTA-Apex S 776	2
K551191	700	1000	815 x 1140 x 15	CRYSTA-Apex S 7106	2
K551192	900	1000	970 x 1140 x 15	CRYSTA-Apex S 9106/9108	2
K551193	900	1600	970 x 1740 x 15	CRYSTA-Apex S 9166/9168	3
K551194	900	2000	970 x 2140 x 15	CRYSTA-Apex S 9206/9208	4
K515432			120 x 415 x 15	MRS-400 için sabitleme plakası	1
K515433			100 x 730 x 15	MRS-600 için sabitleme plakası	1

taban plakası K551186
CMM CRYSTA-Apex S544 için

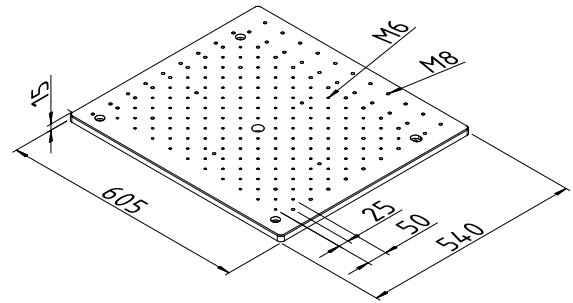

taban plakası K551187
CMM CRYSTA-Apex S574 için

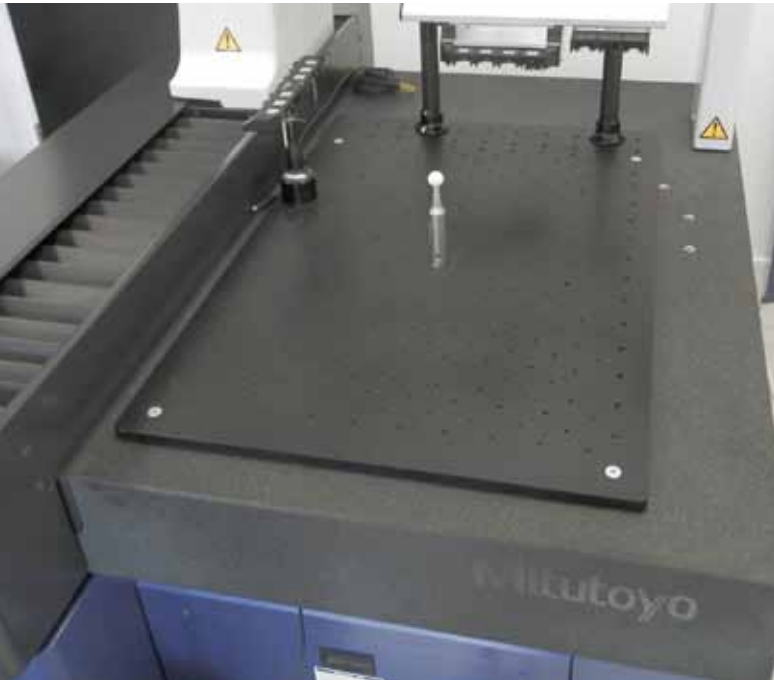
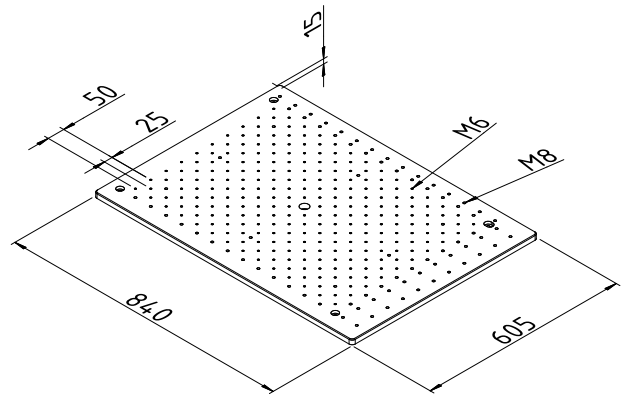

CRYSTA-APEX S574 üzerine monte edilmiş K551187

taban plakası K551190
CMM CRYSTA-Apex S776 için

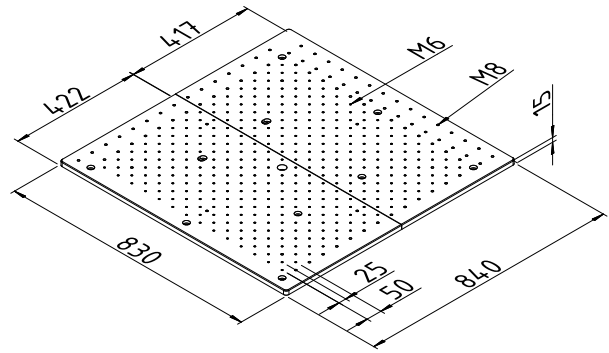
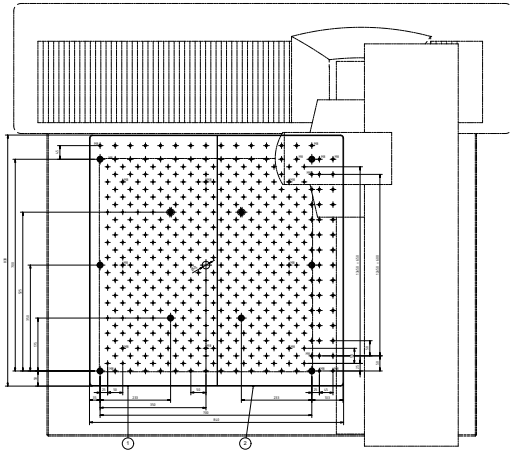

taban plakası K551191
CMM CRYSTA-Apex S7106 için

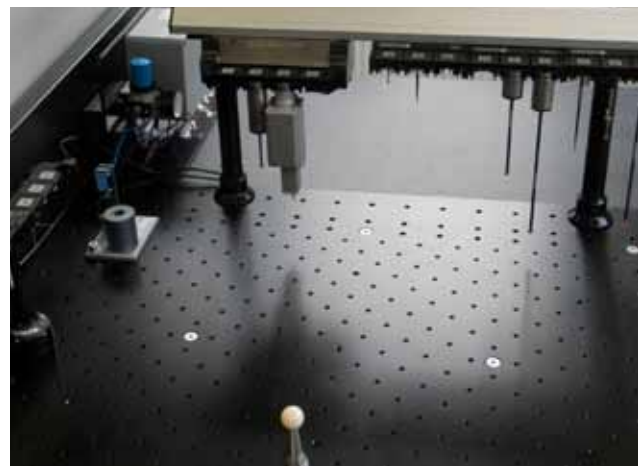
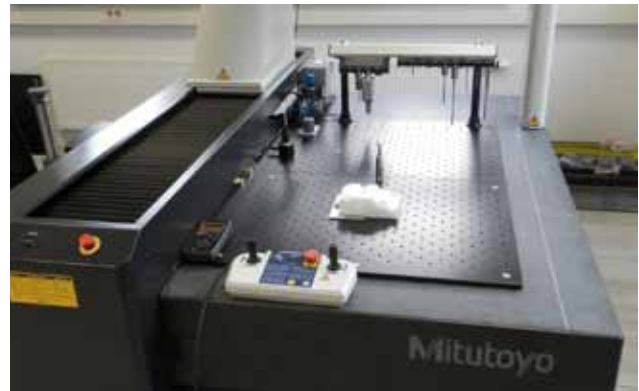
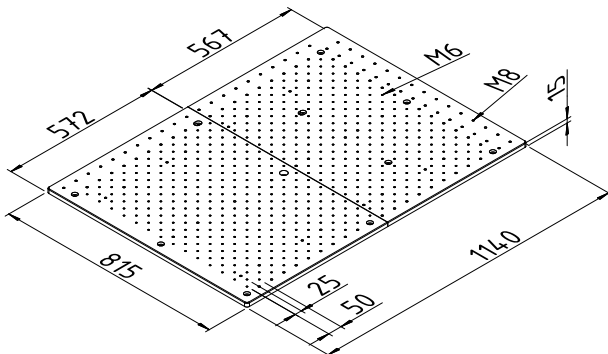
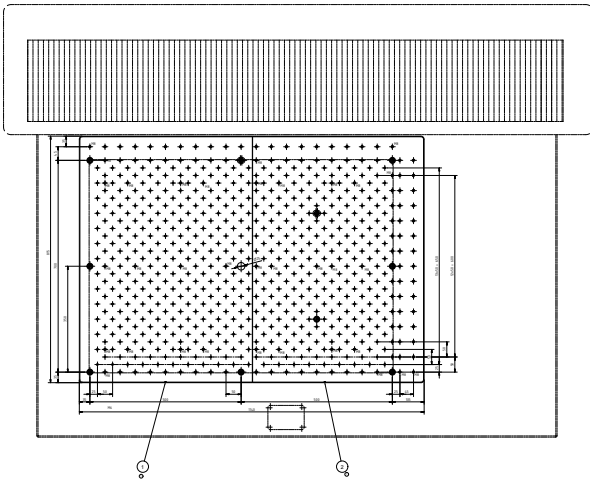

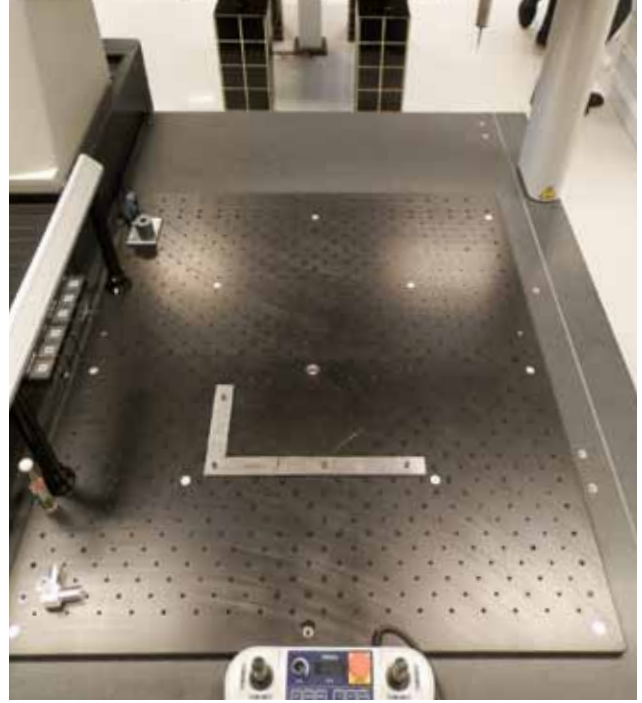

taban plakası K551192
CMM CRYSTA-Apex S9106/9108 için

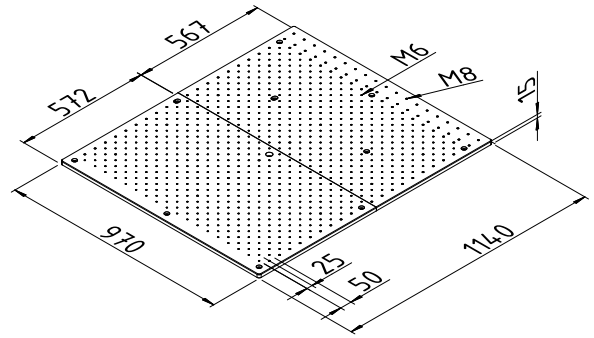
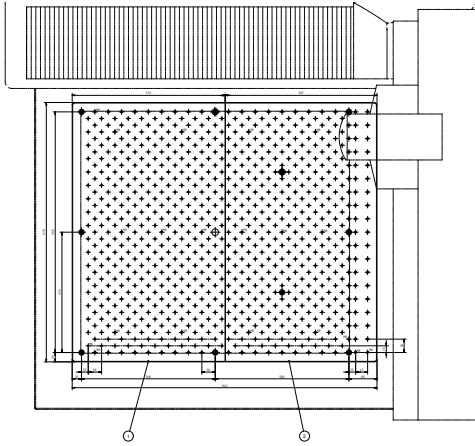

taban plakası K551193
CMM CRYSTA-Apex S9166/9168 için

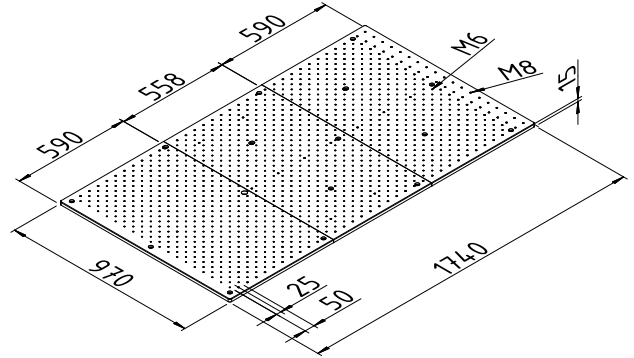
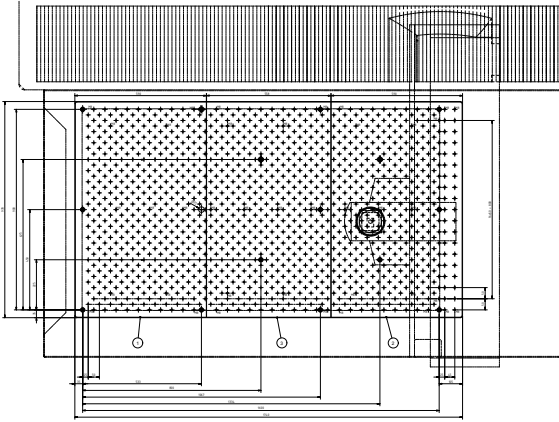

taban plakası K551194
CMM CRYSTA-Apex S9206/9208 için

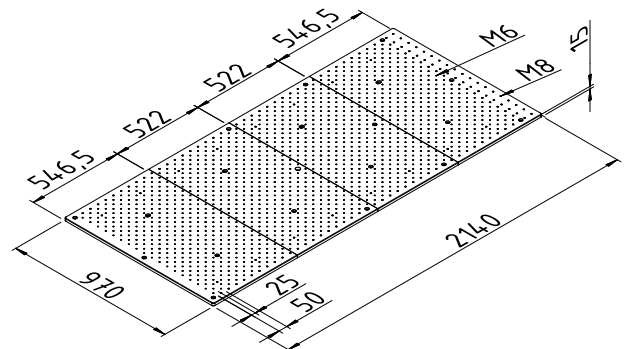
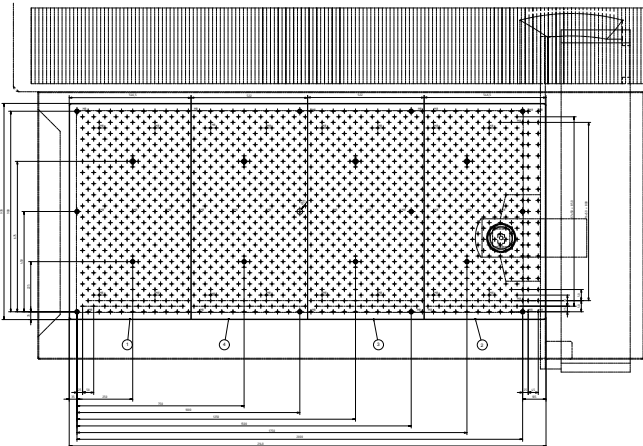

eco-fix rail KIT S



Parça No. K551197

Parça No.	Adet	Parça Adı
K551196	2	eco-fix pozisyonlama rayı L=370mm
K580709	3	Dişli mil M6
K550122	3	Düz rondela D=6,4
K900868	4	Conta
K550562	3	Altıgen somun M6
K904397	4	Lens başlı vida Din ULS HLG

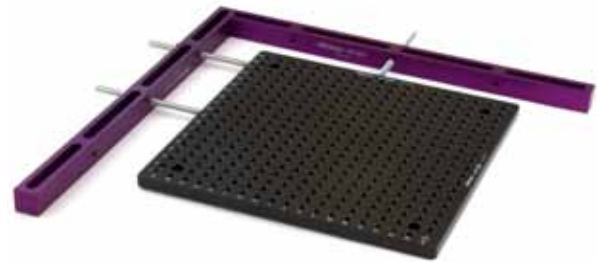

Taban plakası teslimat kapsamına dahil değildir

Fikstürleri CMM'e yerleştirmenin ve sabitlemenin en kolay yolu, piyasadaki hemen hemen tüm CMM'lere uyar!

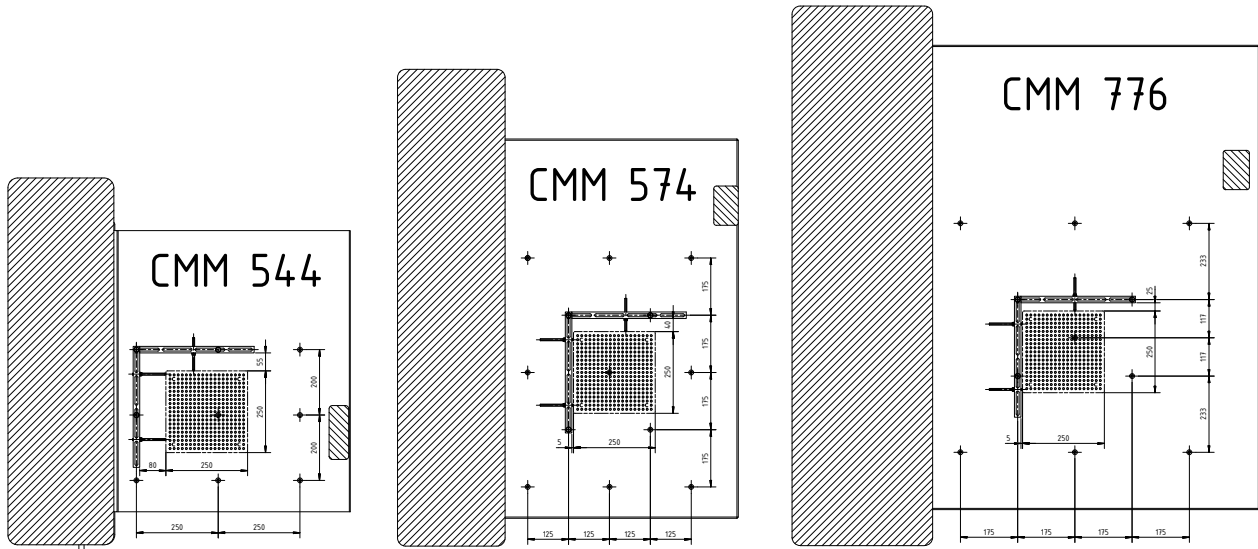



Mitutoyo palet alıcı sistem

Sofistike yeni Mitutoyo manuel palet sistemi, koordinat ölçüm cihazlarında ve ayrıca form ve kameralı ölçüm cihazlarında ölçümü önemli ölçüde hızlandırır. İş parçaları yeni sistemle hızla değiştirilebilir.

Palet sistemi denenmiş ve test edilmiş Mitutoyo eco-fix sistemini, iki kulplu bir taban plakasını ve altta üç yarı küreyi içermektedir. İkincisi, ölçüm ekibine paleti, ölçme makinesine sabitlenmiş alıcı çerçevesine hızlı ve hassas bir şekilde yerleştirme - sadece bir adımda yardımcı olur. Bu sayede, pozisyonlamak için ince ayar yapmak geçmişte kaldı.

Ölçüm işlemi sırasında ikinci bir, aynı şekilde donatılmış bir palet başka bir iş parçası yerleştirilebilir ve ilk iş parçası ölçüldüğü anda makineye yerleştirilebilir. Bu, yalnızca çok hızlı bir ölçüm yapılmasını garanti etmez ve sonuç olarak, yüksek iş parçası verimi ve aynı zamanda üst düzey işlem güvenliği de sağlar.

Yeni palet alıcı sistemi, iş parçasını tanımlayan ve ilgili ölçüm programını başlatan bir barkodla birleştirildiğinde yarı otomatik seri ölçümleri bile kolaylaştırır. Bu, ölçüm personeli için çalışmayı oldukça kolaylaştırır: paleti ölçüm makinesinin üzerine yerleştirin ve ölçüm işlemi başlatmak için barkodu tarayın. Bu, ölçüme başlamak için gereksiz menüleri ve klasörleri tıklamayı ortadan kaldırır.

Mitutoyo, CMM'ye yakın yerleştirilebilecek altı palet kadar saklayabilen bir raf sistemi sunar. Bu raf bir sonraki ölçüm için hazırlanan Fikstürleri tutacaktır. Ölçüm odasında mükemmel bir düzen ve kullanımda olmayan paletlerin istiflenmesi için Mitutoyo, fikstür ve iş parçaları ile donatılsa bile tüm fikstür paletlerinizi tutabilecek özel raflar sistemi sunar. Bu şekilde, tekrarlanan bir ölçüm çizelgesiyle tüm parçalarınız için bir fikstür arşivi oluşturabilirsiniz.

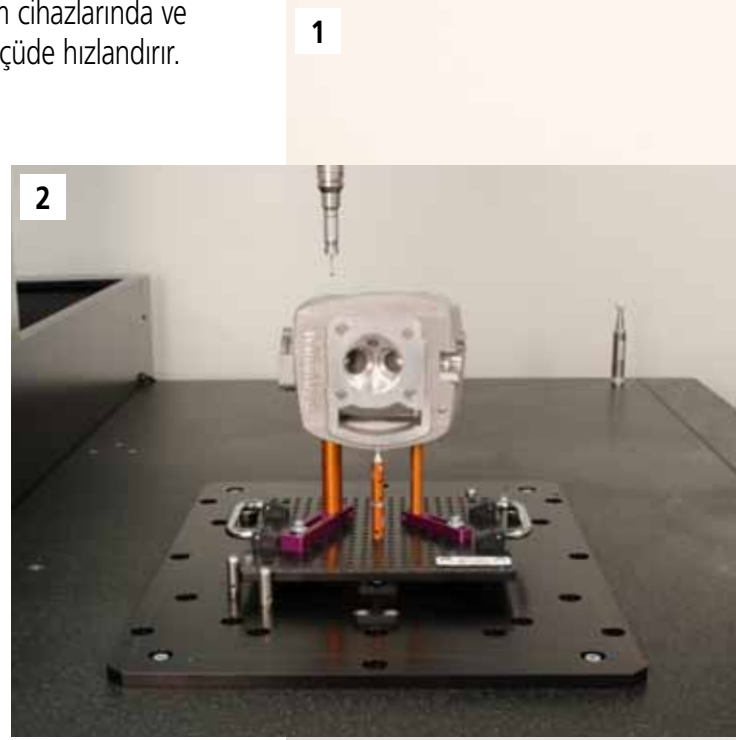

MITUTOYO palet alıcı sistem

Bu uygun fiyatlı yeni palet sistemi, tam otomatik çözümler uygun olmadığı veya bütçenin ötesinde olmasına rağmen iş parçası verimliliğinin artırılması gereken yerlerde mükemmel şekilde uygundur.

- Kolay, hassas ve hızlı konumlandırma
- Yarı otomatik seri CMM ölçümünü geliştirir
- Belirgin derecede daha yüksek ölçüm verimi
- Mükemmel atölye düzeni için saklama rafı

İyi bilinen eco-fix sistemi ile birlikte, CMM ölçümünden en iyi şekilde yararlanabilirsiniz.

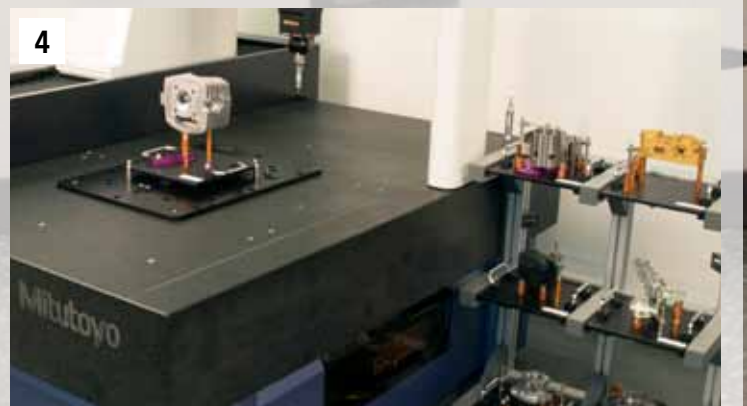

eco-fix palet alıcı Kit S



Parça No. K551218

Parça No.	Adet	Parça Adı
K551024	1	Konum iğnesi ø 12 mm x 13 mm
K551025	1	Konum iğnesi ø 12 mm x 25 mm
K551026	1	Konum iğnesi ø 12 mm x 50 mm
K551027	1	Konum iğnesi ø 12 mm x 100 mm
K551028	1	Konum iğnesi ø 20 mm x 13 mm
K551029	1	Konum iğnesi ø 20 mm x 25 mm
K551030	1	Konum iğnesi ø 20 mm x 50 mm
K551031	1	Konum iğnesi ø 20 mm x 100 mm
K551032	2	Sıkma kısıkaçı eco-fix
K551034	1	Temel plaka 250 mm x 250 mm
K551035	1	Alıcı kelepçe küçük
K551036	1	Alıcı kelepçe büyük
K551040	1	Ayarlanabilir konum iğnesi ø 20 mm
K551041	1	Ayarlanabilir konum iğnesi ø 12 mm
K551042	3	Konum iğnesi ø 12 mm with bore 6 mm
K551044	1	Alıcı kelepçe L = 90; ø 12 mm
K551045	1	Alıcı kelepçe L = 120; ø 20 mm
K550716	2	Dişli düz pin
K550279	1	Yaylı klips, ø 8 mm, L = 60 mm
K550554	1	Yaylı klips, ø 8 mm, L = 40 mm
K550262	2	V-blok mini
K550261	2	Konik alıcı mini
K550250	1	Tıkaç mini
K550247	1	Siyah kare mini
K550888	2	Düz pin ø 6 mm x 20 mm
K550889	2	Düz pin ø 6 mm x 30 mm
K550890	2	Düz pin ø 6 mm x 40 mm
K551046	1	Alıcı kelepçe için taçlı somun h = 12 mm
K551047	1	Alıcı kelepçe için taçlı somun h = 15 mm
K551050	1	Alyan anahtar 2 mm
K551051	1	Alyan anahtar 3 mm
K551052	1	Alyan anahtar 4 mm
K551053	1	Alyan anahtar 5 mm
K551054	1	Açık ağızlı anahtar SW10
K550591	8	Conta ø 6.4 mm x ø 17 mm
K550110	6	Silindir başlı civata M6 x 20
K550563	2	Silindir başlı civata M6 x 25
	59	

Parça No.	Adet	Parça Adı
K551220	1	Manuel eco-fix yükleme sistemi için yükleme alıcı plakası
K551221	3	Bilyalı civata ø10
K551199	1	Eco-fix taban plakası için bir çift tutamak

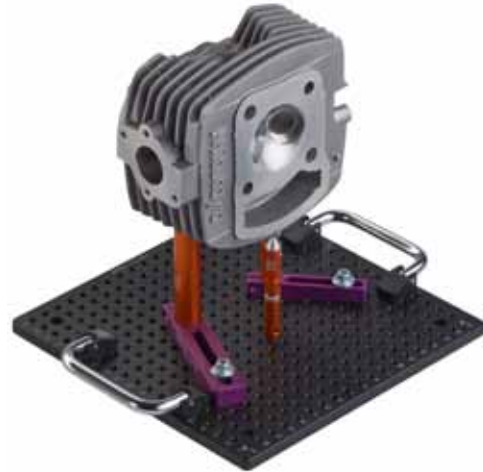

eco-fix palet alıcı Kit L



Parça No. K551219

Parça No.	Adet	Parça Adı
K551024	2	Konum iğnesi ø 12 mm x 13 mm
K551025	2	Konum iğnesi ø 12 mm x 25 mm
K551026	2	Konum iğnesi ø 12 mm x 50 mm
K551027	2	Konum iğnesi ø 12 mm x 100 mm
K551028	2	Konum iğnesi ø 20 mm x 13 mm
K551029	2	Konum iğnesi ø 20 mm x 25 mm
K551030	2	Konum iğnesi ø 20 mm x 50 mm
K551031	2	Konum iğnesi ø 20 mm x 100 mm
K551032	3	Sıkma kıskacı eco-fix
K551033	1	Temel plaka 500 mm x 400 mm
K551035	2	Alıcı kelepçe küçük
K551036	1	Alıcı kelepçe büyük
K551040	2	Ayarlanabilir konum iğnesi ø 20 mm
K551041	2	Ayarlanabilir konum iğnesi ø 12 mm
K551042	3	Konum iğnesi ø 12 mm with bore 6 mm
K551043	3	Konum iğnesi ø 20 mm with bore 8 mm
K551044	1	Alıcı kelepçe L = 90 mm, ø 12 mm
K551045	2	Alıcı kelepçe L = 120 mm, ø 20 mm
K550716	3	Dişli düz pin
K550279	2	Yaylı klips, ø 8 mm, L = 60 mm
K550554	1	Yaylı klips, ø 8 mm, L = 40 mm
K550262	2	V-blok mini
K550261	2	Konik alıcı mini
K550250	1	Tıkaç mini
K550247	1	Siyah kare mini
K550058	2	V-blok
K550365	2	Konik alıcı
K550982	1	Tıkaç
K550248	1	Siyah kare
K550888	2	Düz pin ø 6 mm x 20 mm
K550889	2	Düz pin ø 6 mm x 30 mm
K550890	2	Düz pin ø 6 mm x 40 mm
K550000	2	Düz pin ø 8 mm x 30 mm
K550001	2	Düz pin ø 8 mm x 50 mm
K550002	2	Düz pin ø 8 mm x 65 mm
K551046	1	Alıcı kelepçe için taçlı somun h = 12 mm
K551047	2	Alıcı kelepçe için taçlı somun h = 15 mm
K551050	1	Alyan anahtar 2 mm
K551051	1	Alyan anahtar 3 mm
K551052	1	Alyan anahtar 4 mm
K551053	1	Alyan anahtar 5 mm
K551054	1	Açık ağızlı anahtar SW10
K550591	12	Conta D = 6.4 mm / D = 17 mm
K550110	6	Silindirik başlı civata M6 x 20 mm
K550563	6	Silindirik başlı civata M6 x 25 mm
	98	

Parça No.	Adet	Parça Adı
K551220	1	Manuel eco-fix yükleme sistemi için yükleme alıcı plakası
K551221	3	Bilyalı civata ø10
K551199	1	Eco-fix taban plakası için bir çift tutamak

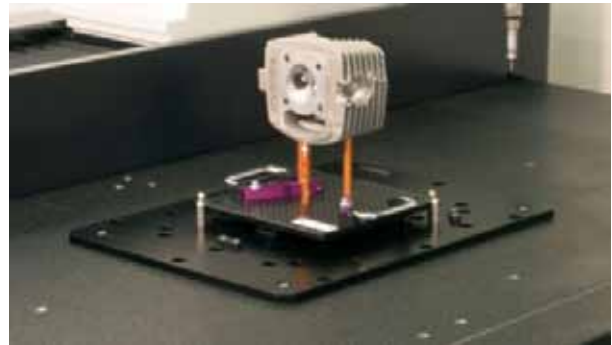

Palet alıcı için ek kitler



Parça No. K551216

Eco-fix taban plakası için kulp seti ve Küreli cıvata

Parça No.	Adet	Parça Adı
K551199	1	Eco-fix taban plakası için bir çift tutamak
K551221	1	Manuel eco-fix yükleme sistemi için Küreli cıvata (3 ad.)
	2	



Parça No. K551217

Manuel eco-fix yükleme sistemi için yükleme alıcı plaka seti

Parça No.	Adet	Parça Adı
K551220	1	Manuel eco-fix yükleme sistemi için yükleme alıcı plakası
K551199	1	Eco-fix taban plakası için bir çift tutamak
K551221	1	Manuel eco-fix yükleme sistemi için Küreli cıvata (3 ad.)
	3	



Raflar



Montaj malzemeleri dahil
2 palet için raf
Parça No. K543810



Montaj malzemeleri dahil
4 palet için raf
Parça No. K543811

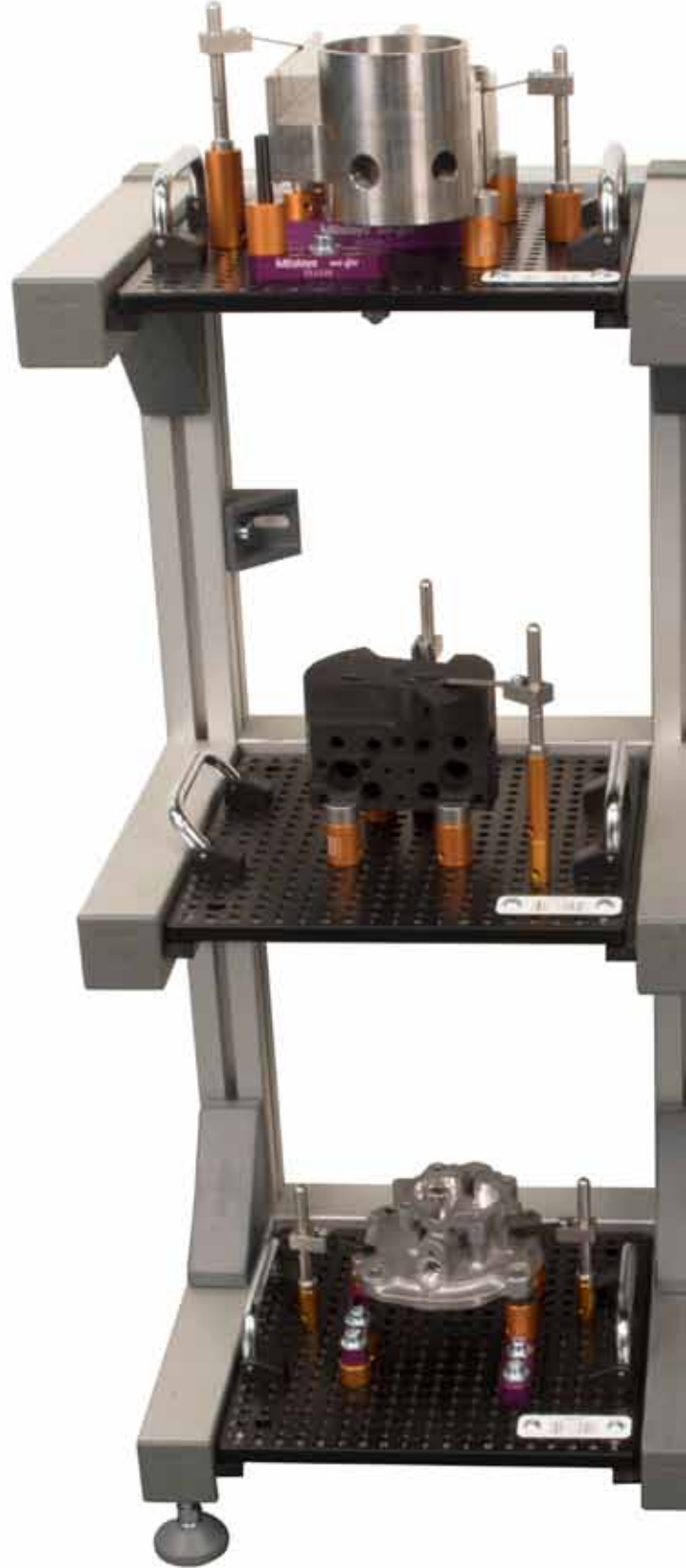



Montaj malzemeleri dahil
6 palet için raf
Parça No. K543812

İki paletten dört palete ek kit
Parça No. K543813



4 paletten 6 palete yükseltme
Parça No. K543813



Sistem Parçaları

Taban plaka eco-fix 500 mm x 400 mm

Sert anodize alüminyumdan
üretimiş, M6 dış bağlantılı,
ızgara mesafesi
12.5mm/25 mm

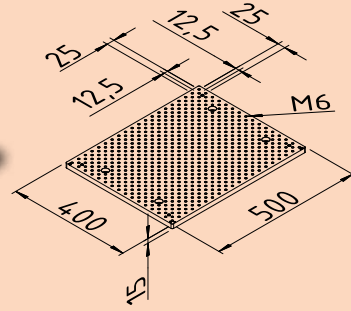
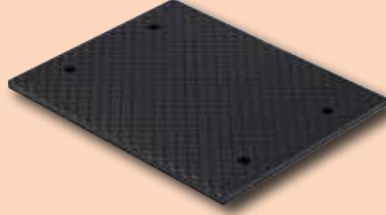

Parça No.: K551533

Ağırlık 7600 g

Temel plaka eco-fix 250 mm x 250 mm

Sert anodize alüminyumdan
üretimiş, M6 dış bağlantılı,
ızgara mesafesi 12.5mm

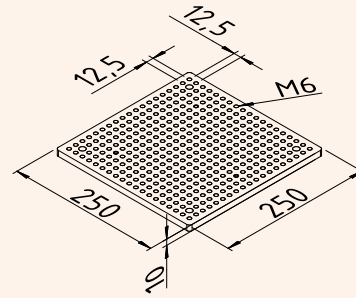
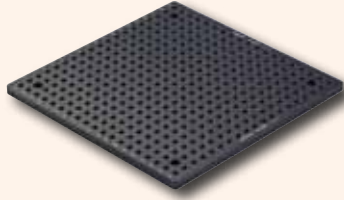

Parça No.: K551034

Ağırlık 1500 g

Temel plaka eco-fix 250 mm x 125 mm

Sert anodize alüminyumdan
üretimiş, M6 dış bağlantılı,
ızgara mesafesi 12.5mm

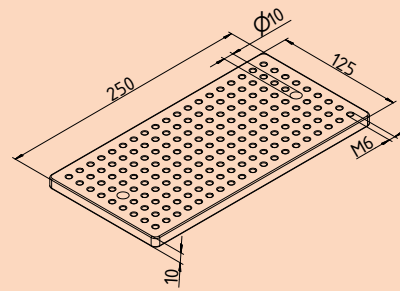
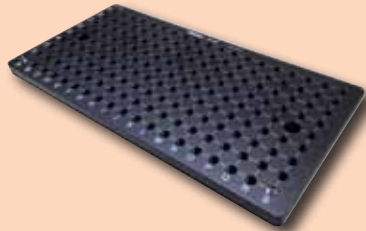

Parça No.: K551226

Ağırlık 750 g

Temel plaka eco-fix 125 mm x 125 mm

Sert anodize alüminyumdan
üretimiş, M6 dış bağlantılı,
ızgara mesafesi 12.5mm

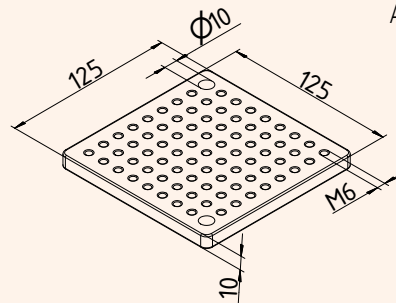

Parça No.: K551306

Ağırlık 375 g

SİSTEM PARÇALARI

SİSTEM PARÇALARI

Alt aydınlatma için taban plakası eco- ve opti-fix, 250 mm x 205 mm

Sert anodize alüminyumdan üretilmiş, M6 dış bağlantılı, ızgara mesafesi 12.5mm, alt aydınlatma camı

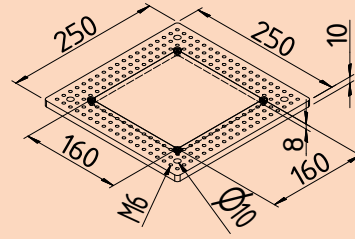
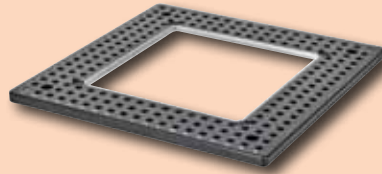

Parça No.: K551215
Ağırlık 1120 g

Adaptör plaka ø 150 mm

Sert anodize alüminyumdan üretilmiş, pürüzlülük ve form cihazları için Mitutoyo döner tablasına fikstür bağlantısını adapte etmek için. 3 oluklu somun ve montaj parçaları dahil teslim edilir

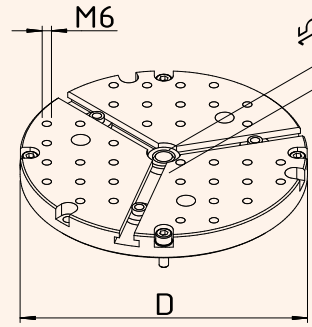

Parça No.: K551038
Mitutoyo döner tablaları RA114/6 ve RA1500 için adaptör plaka 150mm

Ağırlık 720 g

Adaptör plaka ø 200 mm

Sert anodize alüminyumdan üretilmiş, pürüzlülük ve form cihazları için Mitutoyo döner tablasına fikstür bağlantısını adapte etmek için. 3 oluklu somun ve montaj parçaları dahil teslim edilir

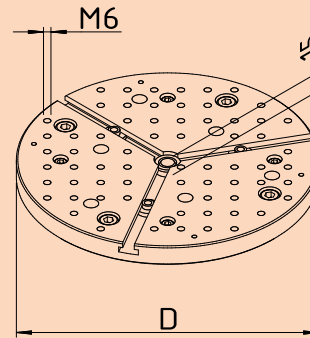

Parça No.: K551039
Mitutoyo döner tablaları 12AAD975 ve RA2000DS/DH için adaptör plaka 200mm

Ağırlık 1300 g

Manuel eco-fix yükleme sistemi için yükleme alıcı plakası

Palet pozisyonlama braketi ile

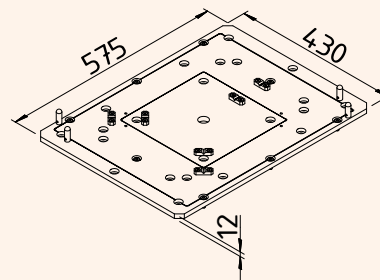

Parça No.: K551220
Ağırlık 8070 g

Sistem Parçaları

Adaptör Plaka

Sert anodize alüminyumdan üretilmiş, kolon oluşturmak için eco-fix taban plakaları ve RST profiller için adaptör

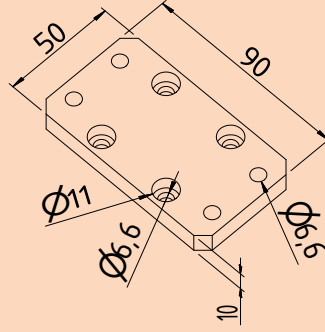

Parça No.: K551212
Ağırlık 110 g

Kolon oluşturma 255mm

Sert anodize alüminyumdan üretilmiş, M6 bağlantı dişleri ile

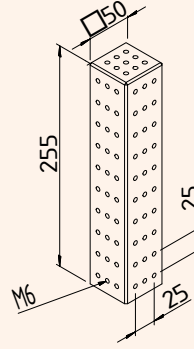

Parça No.:
K551213 L=255
Ağırlık 1600 g
K551214 L=505
Ağırlık 3150 g

Eco-fix sıkma kısıacı

Temel plakaları ölçüm masalarına sabitlemek için

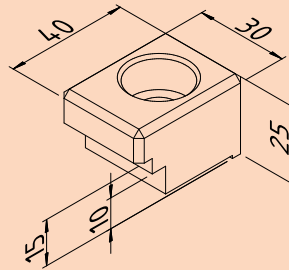
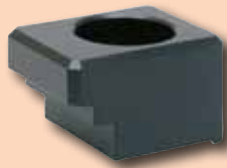

Parça No.: K551032
Ağırlık 27 g

SİSTEM PARÇALARI

SİSTEM PARÇALARI

**Kürelü Cıvata (1ad.)
manuel eco-fix
yükleme sistemi için**
M6 diş bağlantılı pozisyonla-
ma küreleri

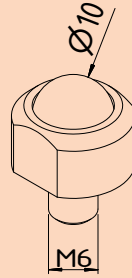

Parça No.: K551221
Ağırlık 30 g

**Eco-fix taban plakası
için bir çift tutamak**
Bağlantı cıvataları ve cıvata
kapakları ile tutamaklar

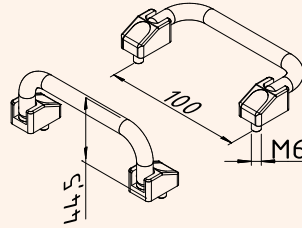

Parça No.: K551199
Ağırlık 300 g

Alıcı kelepçe
L = 120 mm, Ø 20 mm
Konum iğnelerine montelemek
için, her pozisyonda kullanım
için, örneğin kelepçeleme
birimlerinin doğrudan alıcı
noktalara kelepçelenmesi

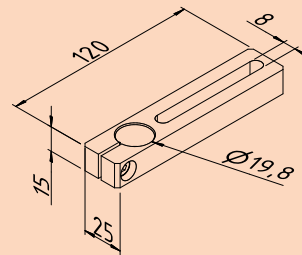

Parça No.: K551045
Ağırlık 88 g

Alıcı kelepçe
L = 90 mm, Ø 12 mm
Konum iğnelerine montelemek
için, her pozisyonda kullanım
için, örneğin kelepçeleme
birimlerinin doğrudan alıcı
noktalara kelepçelenmesi

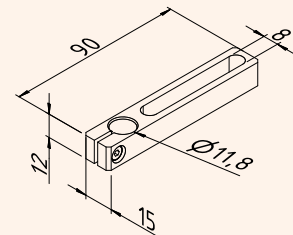

Parça No.: K551044
Ağırlık 26 g

Sistem Parçaları

Alıcı Kelepçe-büyük

Bağlantı delikleri arasında herhangi bir alıcı pozisyonu yakalamak için

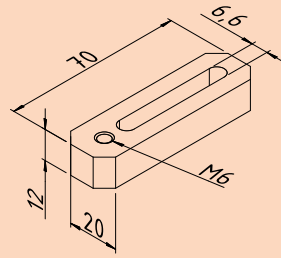

Parça No.: K551036

Ağırlık 34 g

Alıcı kelepçe küçük

Bağlantı delikleri arasında herhangi bir alıcı pozisyonu yakalamak için

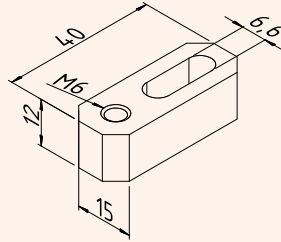

Parça No.: K551035

Ağırlık 14 g

eco-fix Ø20mm bağlantı noktası

Komparatör için bağlantı noktası

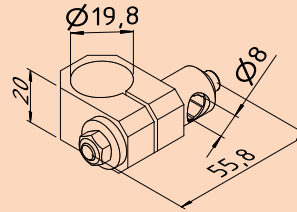

Parça No.: K551203

Ağırlık 60 g

eco-fix Ø12mm bağlantı noktası

Komparatörler için bağlantı noktası

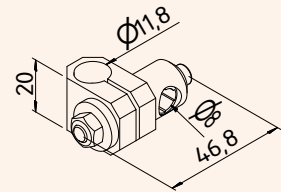

Parça No.: K551204

Ağırlık 60 g

Taçlı somun h = 15 mm

Alıcı kelepçe ile uyumlu, örneğin konum iğnelerini alıcı kelepçelere montelemek için, her pozisyonda kullanım için, örneğin kelepçeleme birimlerini alıcı noktalara yerleştirme

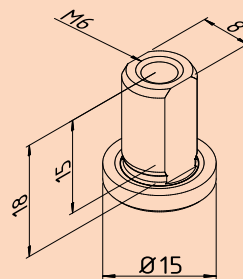

Parça No.: K551047

Ağırlık 9 g

SİSTEM PARÇALARI

SİSTEM PARÇALARI

Taçlı somun h = 12 mm

Alıcı kelepçe ile uyumlu, örneğin konum iğnelerini alıcı kelepçelere montelemek için, her pozisyonda kullanım için, örneğin kelepçeleme birimlerini alıcı noktalara yerleştirme

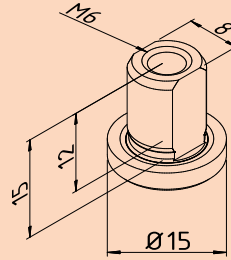

Parça No.: K551046

Ağırlık 8 g

Konum iğnesi

Ø 20 mm

Bağlama aletinin istenen yüksekliğe ayarlanması için

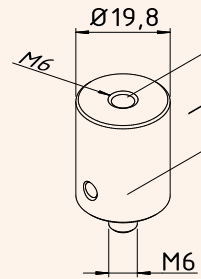

Parça No.:

K551028 L = 13 mm

K551029 L = 25 mm

K551030 L = 50 mm

K551031 L = 100 mm

Ağırlık 10 g

Ağırlık 19 g

Ağırlık 39 g

Ağırlık 83 g

Konum iğnesi

Ø 12 mm

Bağlama aletinin istenen yüksekliğe ayarlanması için

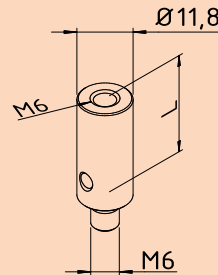

Parça No.:

K551024 L = 13 mm

K551025 L = 25 mm

K551026 L = 50 mm

K551027 L = 100 mm

Ağırlık 3 g

Ağırlık 6 g

Ağırlık 13 g

Ağırlık 27 g

Konum iğnesi

Ø 20 mm

8mm çaplı, 6mm bağlayıcı iğneleri bağlayıcı birimlere bağlamak için

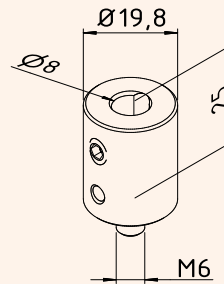

Parça No.: K551043

Ağırlık 19 g

Konum iğnesi

Ø 12 mm

6mm çaplı, 6mm bağlayıcı iğneleri bağlayıcı birimlere bağlamak için

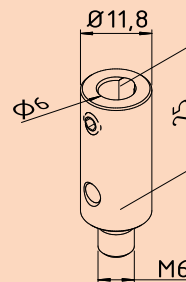

Parça No.: K551042

Ağırlık 7 g

Sistem Parçaları

Ayarlanabilir konum iğnesi

ø 20 mm

İstenen yükseklikte alıcı pozisyon-
lara ayarlamak için

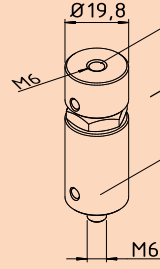

Parça No.: K551040

Ağırlık 44 g

Ayarlanabilir konum iğnesi

ø 12 mm

İstenen yükseklikte alıcı pozisyon-
lara ayarlamak için

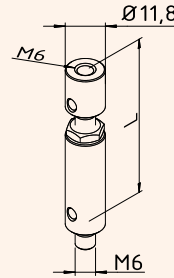

Parça No.: K551041

Ağırlık 15 g

Döner mafsals

ø 20 mm

Her pozisyonda kullanım için

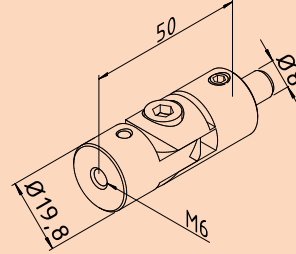

Parça No.: K551076

Ağırlık 49 g

Döner mafsals

ø 12 mm

Serbest konumlandırmalar için

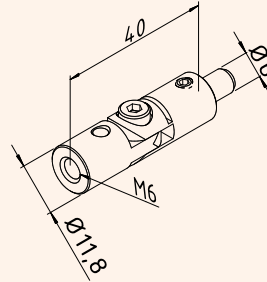

Parça No.: K551075

Ağırlık 15 g

Mıknatıslı alıcı

ø 20 mm

Hızlı ve kolay birim kelepçemesi
için

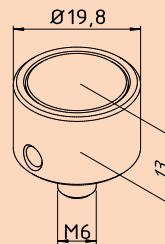

Parça No.: K551074

Ağırlık 15 g

SİSTEM PARÇALARI

SİSTEM PARÇALARI

Mıknatıslı alıcı

Ø 12 mm

Hızlı ve kolay birim kelepçemesi için

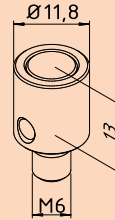

Parça No.: K551073

Ağırlık 5 g

Eco-repro adaptör iğne

Ø 20 mm

Eco-fix sistemleri repro-fix temel plaka ya da yan yüzlere bağlamak için

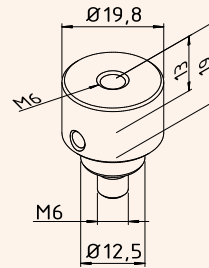

Parça No.: K551067

Stainless steel
Ağırlık 35 g

Eco-repro adaptör iğne

Ø 12 mm

Eco-fix sistemleri repro-fix temel plaka ya da yan yüzlere bağlamak için

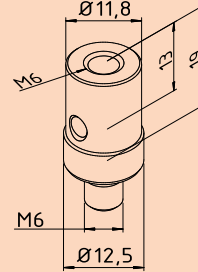

Parça No.: K551066

Stainless steel
Ağırlık 20 g

eco-fix'den repro-fix'e

adaptasyon

Ø 12 mm

eco-fix parçalarının reprofix taban plakası veya profillerine bağlantısı için

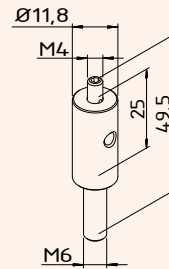

Parça No.: K551211

Ağırlık 15 g

Sistem Parçaları

eco-fix'den opti-fix'e adaptasyon

Ø6mm

eco-fix parçalarının opti-fix parçalarına bağlantısı için

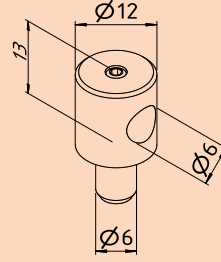

Parça No.: K551189

Ağırlık 15 g

Referans küre için adaptasyon civatası

Referans kürenin eco-fix taban plakasına bağlantısı için

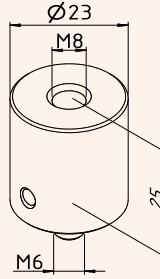

Parça No.: K551153

Ağırlık 76 g

Adaptör civata M6 M8

eco-fix parçalarının M8 dişe bağlantısı için

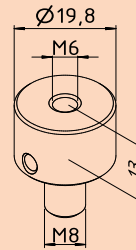

Parça No.: K551065

Ağırlık 30 g

Düz başlık ø 20 mm

Doğrudan parça desteklenmesi için

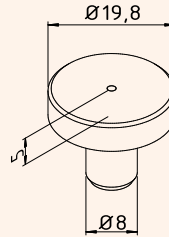

Parça No.: K551070

Stainless steel

Ağırlık 17 g

Düz başlık ø 12 mm

Doğrudan parça desteklenmesi için

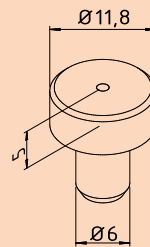

Parça No.: K551069

Stainless steel

Ağırlık 6 g

SİSTEM PARÇALARI

SİSTEM PARÇALARI

Tıkaç

Belirli bir pozisyonda parça alımı için

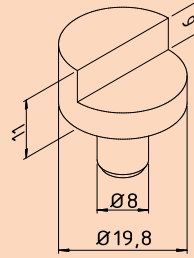

Parça No.: K550982

Ağırlık 25 g

Tıkaç mini

Belirli bir pozisyonda parça alımı için

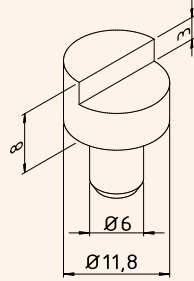

Parça No.: K550250

Ağırlık 8 g

Siyah kare

XYZ'de belirli bir pozisyonda parça alımı için

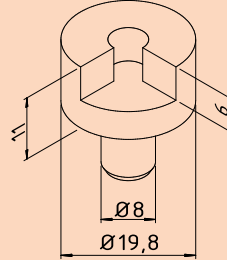

Parça No.: K550248

Ağırlık 27 g

Siyah kare mini

XYZ'de belirli bir pozisyonda parça alımı için

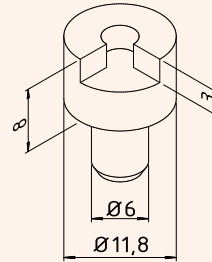

Parça No.: K550247

Ağırlık 8 g

V-blok

Örneğin dönüştürülebilir simetrik parçaların belirli bir pozisyonda alımı için

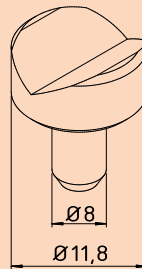

Parça No.: K550058

Ağırlık 24 g

Sistem Parçaları

V-blok mini

Örneğin dönüşlü simetrik parçaların belirli bir pozisyonda alımı için

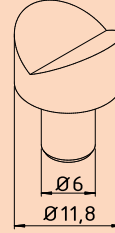

Parça No.: K550262

Ağırlık 7 g

Yuvarlak başlık ø 20 mm

Muntazam olmayan yüzeylerde doğrudan birim desteği için

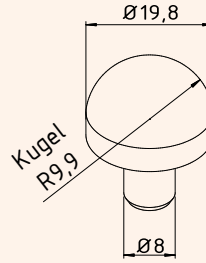

Parça No.: K551072

Stainless steel
Ağırlık 28 g

Yuvarlak başlık ø 12 mm

Muntazam olmayan yüzeylerde doğrudan birim desteği için

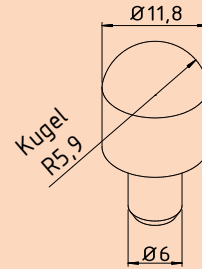

Parça No.: K551071

Stainless steel
Ağırlık 11 g

Konik Alıcı

Merkezdeki alıcı parçalar için

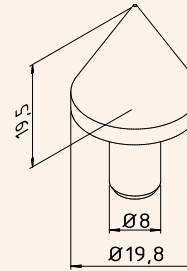

Parça No.: K550365

Ağırlık 26 g

Konik alıcı mini

Merkezdeki alıcı parçalar için

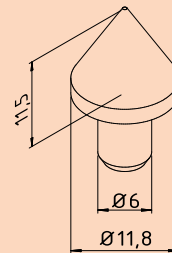

Parça No.: K550261

Ağırlık 6 g

SİSTEM PARÇALARI

SİSTEM PARÇALARI

Düz pin mini

Tıkaç olarak



Parça No.:

K550888 L = 20 mm

K550889 L = 30 mm

K550890 L = 40 mm

Ağırlık 4 g

Ağırlık 7 g

Ağırlık 12 g

Düz pin

Tıkaç olarak

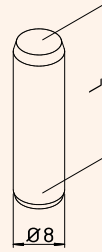

Parça No.:

K550000 L = 30 mm

K550001 L = 50 mm

K550002 L = 65 mm

K550003 L = 85 mm

Ağırlık 12 g

Ağırlık 19 g

Ağırlık 25 g

Ağırlık 30 g

Yaylı klips

Parçaların kolay ve hızlı sıkılması için

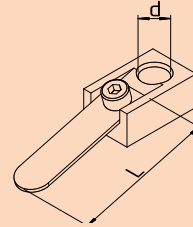

Parça No.:

K550554 d = 8 mm L = 40 mm

K550279 d = 8 mm L = 60 mm

K550278 d = 6 mm L = 40 mm

K550292 d = 6 mm L = 60 mm

Ağırlık 25 g

Ağırlık 27 g

Ağırlık 27 g

Ağırlık 29 g

Dişli düz pim

Yaylı klipsin alımı için, doğrudan temel plaka ya da birleştirme birimleri üzerine

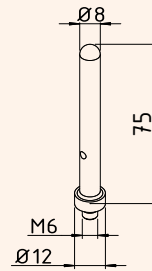

Parça No.: K550716

Ağırlık 32 g

Mengene

Prizma ve yüzeylerle kullanılan sıkıştırma çeneleri değiştirilebilir ve birleştirilebilir. İki yönlü çift fonksiyonu sayesinde esnek bir sabitleme mümkündür. Telleri çenenin tepesinde pimlerle birleştirmek döner birimlerin içten sabitlemesini sağlar. Sıkıştırma aralığı 0-68 mm.

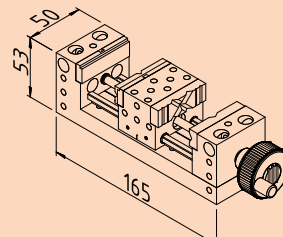
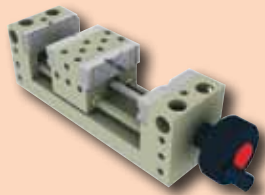

Parça No.: K551078

Ağırlık 920 g

Mitutoyo car-fix

Mitutoyo car-fix serisi kendi içinde iki esnek ve serbestçe birleştirilebilir sistemden oluşur:

vari-fix

Yeni sabitleme sistemi vari-fix, 375-575mm, 500-825mm ve 625-1075mm kolon yükseklik ayarı ile üç standart model olarak geliyor. Tüm cihazların tabanları, koordinat ölçüm cihazının ölçüm tablasına direkt olarak bağlanabilen üst çerçeve profil raylarıdır. Alternatif olarak MITUTOYO s-profil kullanılabilir ya da temel plakalı parçalar CMM tablasına monte edilebilir. MITUTOYO vari-fix istenen her birleştirme konusunda serbest ayar yapmayı sağlar. Parça bu temel raylardaki birçok parçadan herhangi birine sabitlenir. Tek parçaların yüksekliği ayarlanabilir ve üst uçtaki döner mafsallı parça sabitlemesinde kullanılır. Mafsallı parça ekseninde 360 derecelik dönüş sağlar ve +/- 90 derecelik dönüş alanına sahiptir. Konumlandırma X, Y ve Z eksenlerinde +/- 2.5 milimetrik dönüşlerle ayarlayabilir. Dönüş ve eğimindeki mükemmel esneklik sayesinde istenen her açıda ayar yapılabilir. Değişken sütunlar siparişe göre hazırlanır ve müşteri isteğine göre değiştirilebilir.

RST-profil

MITUTOYO'nun yepyeni RST profili sayesinde ilk kez üç farklı bağlama sisteminin avantajları bir arada.

Kıvrangıç profil

- Fikstür noktalarının hızlı ve uygun maliyetli değiştirilmesi için kaydırıcı elemanlar ile esnek pozisyonlaması

Izgara profil

- Tekrar üretilebilir özelliklerin eklenmesi için 50mm'lik sabit bir konumlandırma ızgarasından yararlanın.

T-somun profili

- T-somun profiline ilaveler eklenebilir ve serbestçe yerleştirilebilir.

- Üçüncü parti bile her çeşit ürün ve ek parça ile birleştirilebilir.

Mat siyah yüzey, optik ölçüm sistemleri için özellikle avantajlı olacak şekilde yansımaları bastırır. RST profilin tüm bu özellikleri, modüler yapıdaki malzeme tedarikinin en aza indirilmesine katkıda bulunur; bu, depolama maliyetlerini önemli ölçüde azaltır ve montaj sürelerini kısaltır. RST profilleri denenmiş ve test edilmiş Mitutoyo profilleri ile uyumludur ve vari-fix sabitleme kolonları ile birleştirmek için

idealdir.



Mitutoyo vari-fix ayarlanabilir kolonlar

**Ayarlanabilir oluřturma kolonu
vari-fix S (375-575mm)**

Parça No. K542241

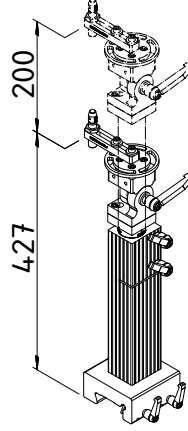

Ağırlık
ayarlanabilir
yükseklik
aralık

4200 g
375mm - 575mm
200mm

**Ayarlanabilir oluřturma kolonu
vari-fix M (500-825mm)**

Parça No. K542242

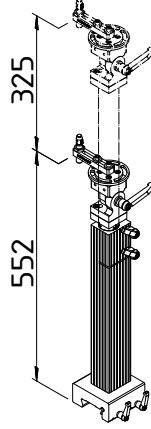
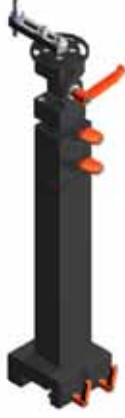

Ağırlık
ayarlanabilir
yükseklik
aralık

5000 g
500mm - 825mm
325mm

**Ayarlanabilir oluřturma kolonu
vari-fix L (625-1075mm)**

Parça No. K542243

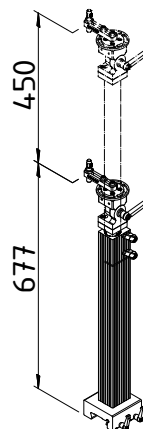

Ağırlık
ayarlanabilir
yükseklik
aralık

5800 g
625mm - 1075mm
450mm

vari-fix her zaman müşterinin ihtiyaçlarına göre özel olarak hazırlanır!
İstek üzerine aksesuar ve çeşitli versiyonlar temin edilebilir.

Mitutoyo RST



Parça No. K551109



Parça No. K551177

Mitutoyo RST profil

Kod No.	İsim	Uzunluk L	Ağırlık g	Bilgi
K551107	RST-profil	200mm	780	siyah eloksal
K551108	RST-profil	250mm	970	siyah eloksal
K551109	RST-profil	400mm	1550	siyah eloksal
K551110	RST-profil	500mm	1940	siyah eloksal
K551111	RST-profil	750mm	2910	siyah eloksal
K551112	RST-profil	1000mm	3880	siyah eloksal
K551113	RST-profil	1250mm	4850	siyah eloksal
K551155	RST-profil	1500mm	5990	siyah eloksal
K551156	RST-profil	2000mm	7990	siyah eloksal
K551114	RST-profil	2500mm	9690	siyah eloksal

Mitutoyo RST profil çerçeve

Kod No.	İsim	Uzunluk L	Ağırlık g	Bilgi
K551176	RST-profil	250mm	970	siyah eloksal
K551177	RST-profil	500mm	1940	siyah eloksal
K551178	RST-profil	750mm	2910	siyah eloksal
K551179	RST-profil	1000mm	3880	siyah eloksal
K551180	RST-profil	1250mm	4850	siyah eloksal
K551181	RST-profil	1500mm	5990	siyah eloksal
K551182	RST-profil	2000mm	7990	siyah eloksal
K551185	RST-profil	2500mm	10990	siyah eloksal

SİSTEM PARÇALARI

RST profil bağlantıları için kaydırıcı eleman ve civata

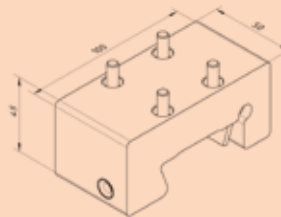

Parça No.: K551117
Ağırlık 490 g

Kaydırıcı eleman M6
siyah eloksal

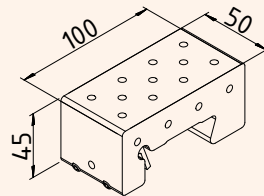

Parça No.: K550957
Ağırlık 450g

Kaydırıcı eleman kırılmaç kuyruğu
siyah eloksal

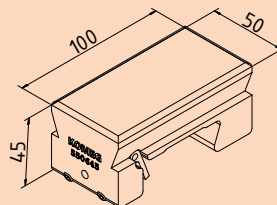

Parça No.: K550645
Ağırlık 445g

Sistem Parçaları

**Konektör set
RST profil**
siyah eloksal

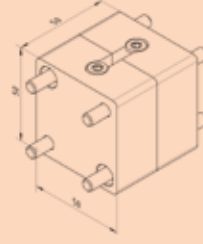

Parça No.: K551118
Ağırlık 490 g

Sonlandırıcı 50 RST
siyah eloksal

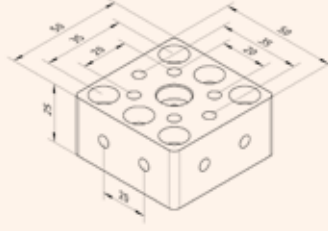

Parça No.: K551119
Ağırlık 130 g

Sonlandırıcı 100 RST
siyah eloksal

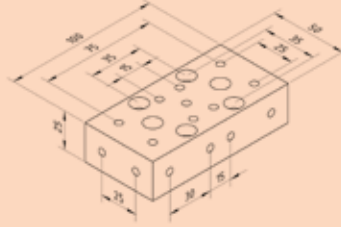

Parça No.: K551120
Ağırlık 290 g

Döndürme plakası RST
siyah eloksal

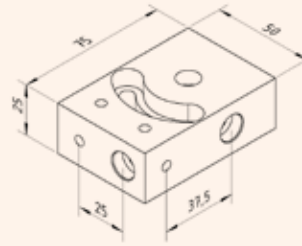

Parça No.: K551121
Ağırlık 200 g

**Ayarlama elemanı
RST XYZ**
siyah eloksal

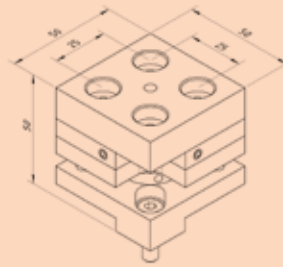

Parça No.: K551122
Ağırlık 290 g

SİSTEM PARÇALARI

SİSTEM PARÇALARI

Çapraz konektör RST
siyah eloksal

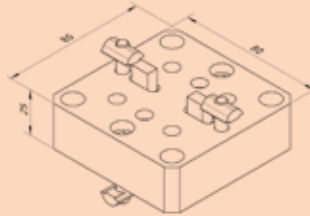

Parça No.: K551157
Ağırlık 460 g

T-slot somun M6

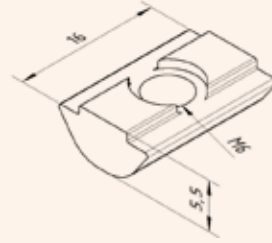

Parça No.: K551158
Ağırlık 5 g

**Mesafe parçası
RST profil**
T-slot somun ve vida ile birlikte

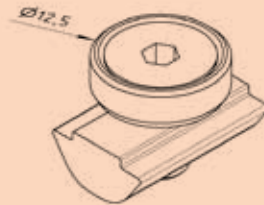

Parça No.: K551116
Ağırlık 10 g

**Konumlandırma pimi
RST**



Parça No.: K551136
Ağırlık 5 g

Uç kapağı RST profil
plastics black

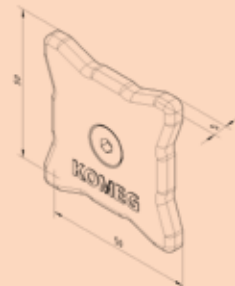

Parça No.: K551115
Ağırlık 10 g

Mitutoyo opti-fix

Modüler sabitleme sistemi opti-fix, özellikle optik koordinat ölçüm sistemleri için geliştirilmiştir.

"Mitutoyo opti-fix", ölçüm sırasında güvenli parça sabitlemeyi garanti eder ve sonuç olarak ölçülen değerlerin hatasız bir şekilde transfer edilmesini sağlar. Bu fonksiyonel konfigürasyon seri ölçümleri de oldukça kolaylaştırır.

Aydınlatma sistemlerinin ve ortam ışığının rahatsız edici yansımalarını en aza indirmek için, tüm önemli yapı elemanları düz siyah veya mat yüzeyli olarak anodize edilir.

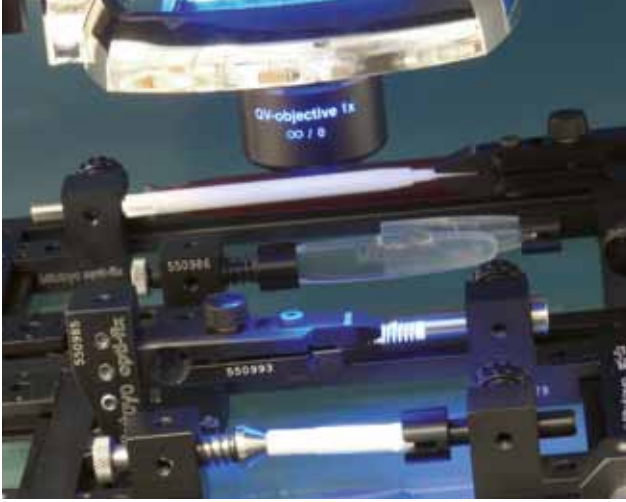

MITUTOYO OPTI-FIX



Ana birimlerin CMM tablasına monte edilmesi için üç farklı bağlama şekli mevcuttur.

- CMM tablasının yanlarında mevcut bulunan bağlama tellerinden bağımsız, vakumlu kelepçeleme plakası ile doğrudan bağlantı.
- CMM tablası üzerinde bulunan bağlantı deliklerini kullanarak, CMM tablasına doğrudan bağlantı imkanı.
- Manyetik tutuş gücüne sahip hızlı ve yenilikçi değişim sistemi ile değiştirilebilir birimlerin doğrudan ve hızlı bağlantısı

Opti-fix sistem sadece birkaç parçanın kullanımıyla farklı işlerin hızlı ve güvenli bir şekilde yapılmasını sağlar. Kübik ölçümler için iletilmiş ve yansıma ışıkların kullanılması ile yapılan ölçümlerde, simetrik dönüşler ve özellikle düz yüzeylerde opti-fix kullanımı oldukça pratik bir çözüm sağlar.

Ayrıca sistemdeki birçok farklı yaylı klips ve bağlayıcı pim ve kelepçeleme tutucu gibi birçok aletin yardımı ile hassas ölçüm yapımını sağlar. MITUTOYO opti fix, parça birleştirilmesi sırasında daha büyük parçalarda ince ayar yaparken olabilecek hatalı ölçümleri engellemek için minyatür test modellerinde kelepçeleme tutucu gibi aparatıyla birçok çözüm sunar.

Mitutoyo opti-fix round

Yeni geliştirilmiş MITUTOYO aleti MITUTOYO opti-fix halkası opti-fix serisinin tamamlayıcısı niteliğinde vazgeçilmez bir yenilik.

Daireselliği sonsuz çeşitte 360°lik istenen her şekilde ve konumda ayarlamayı sağlarken yanlardaki sabitleyici pimer kullanıcıya parçalarla serbest çalışma imkanı verir.

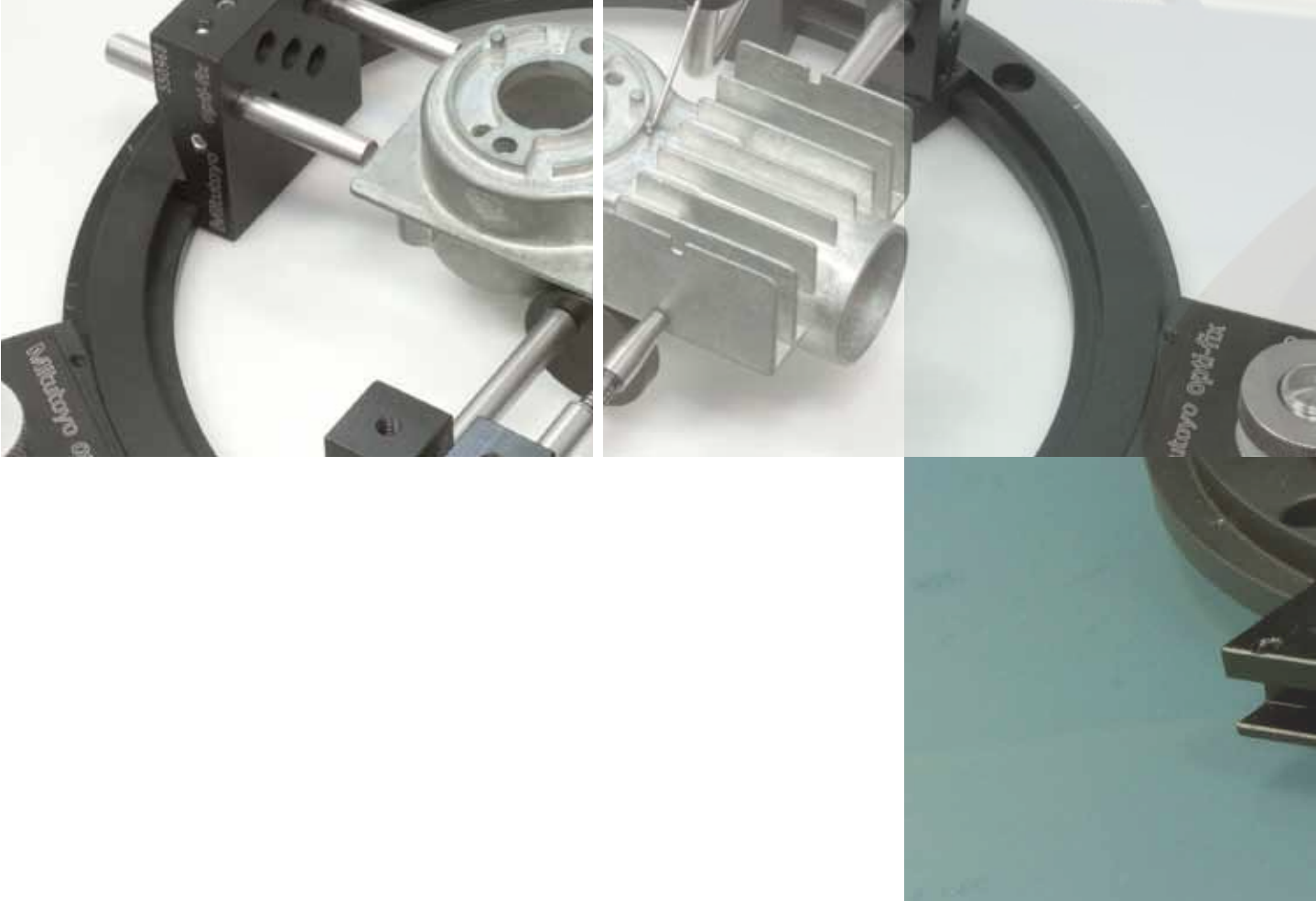

MITUTOYO OPTI-FIX ROUND

MITUTOYO opti-fix halkası, standart metodlarla ölçüm ve konumlandırmaya imkan vermeyen sıradışı parçalar için özel olarak üretilmiştir.

MITUTOYO opti-fix ve opti-set halkası optik ve hassas ölçüm gerektiren bütün parçaların profesyonel birim kelepçemesini sağlayan ikili.

Kit opti-set Start



Parça No.: K551056

16 parçalık en küçük set. 250mm uzunlukta basit ray sistemlerinin kurulması ve basit parça düzenlemesi için. Ölçüm cihazlarına kelepçeleme sistemlerinin montesi için sıkma kelepçeleri, vakumlu plakalar ya da mıknatıslı tutucuların siparişini ayrı olarak veriniz.

Kod No.	Adet	Parça adı
K550838	1	Bağlayıcı kelepçe. profil rayı; L = 100 mm
K550854	1	Bağlayıcı kelepçeleme profil rayı-deliksiz L = 250 mm
K550842	1	Oluklu bağlayıcı
K550853	3	Kelepçeleme aletii (M4 dişli)
K550891	3	Aletleri tutmak için düz pim L = 30 mm
K550845	2	Dişli fikstür L = 40 mm
K550843	1	Dişli fikstür L = 100 mm
K550978	1	Yaylı klips 30° short
K550980	1	Yaylı klips 30° long
K550979	1	Yaylı klips 15° short
K551020	1	Alyan anahtarı 1.5 mm
	16	

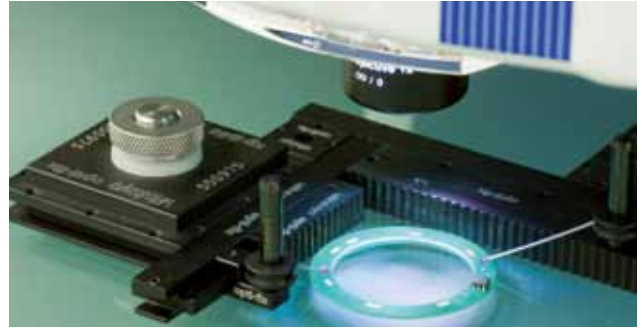

Kit opti-set Basic



Parça No.: K551057

26 parçalı set. of 200 mm x 100 mm boyutlarda basit düzenlemeler ve basit parça yerleştirmeleri için. Kelepçeleme sistemini ölçüm cihazına montelemek için kelepçeler ve vakumlu plakaları ayrı olarak sipariş veriniz.

Kod No.	Adet	Parça adı
K550838	3	Bağlayıcı kelepçe. profil rayı; L = 100 mm
K550857	2	Bağlayıcı kelepçeleme profil rayı-deliksiz L = 200 mm
K550853	4	Kelepçeleme aletii (M4 dişli)
K550891	4	Aletleri tutmak için düz pim L = 30 mm
K550845	4	Dişli fiyktür L = 40 mm
K550978	2	Yaylı klips 30° short
K550980	2	Yaylı klips 30° long
K550979	2	Yaylı klips 15° short
K550981	2	Yaylı klips 15° long
K551020	1	Alyan anahtarı SW 1.5 mm
	26	

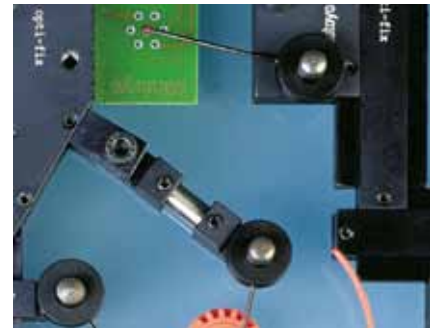
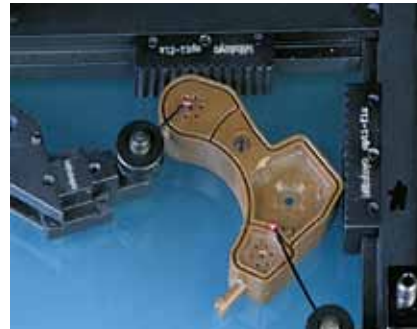

Kit opti-set Rotation



Parça No.: K551058

23 parçalık set. 250 mm x 200 mm boyutlarında basit düzenlemelerin kurulumu ve merkezi delikleri olmayan dönüşlü simetrik monteleme parçaları için. Kelepçeleme sistemini ölçüm cihazına montelemek için kelepçeler ve vakumlu plakaları ayrı olarak sipariş veriniz.

Kod No.	Adet	Parça adı
K550854	2	Sıkıştırıcı yan ray; L = 250 mm
K550859	2	Sıkıştırıcı yan ray; L = 200 mm
K550984	1	Kelepçeleme takozu GG
K550985	2	Kelepçeleme takozu GK
K550879	1	Merkezi punta
K550986	1	Yaylı merkezi punta
K551018	1	120° yaylı prisma
K550972	1	Prisma alıcı kam
K550994	2	Puntalama alıcı
K550303	2	Kademeli alıcı pim 100 mm
K551062	2	Mil 6 mm x 100 mm
K550842	4	Oluklu bağlayıcı
K551020	1	Alyan anahtarı 1.5 mm
K551021	1	Alyan anahtarı 2 mm
	23	

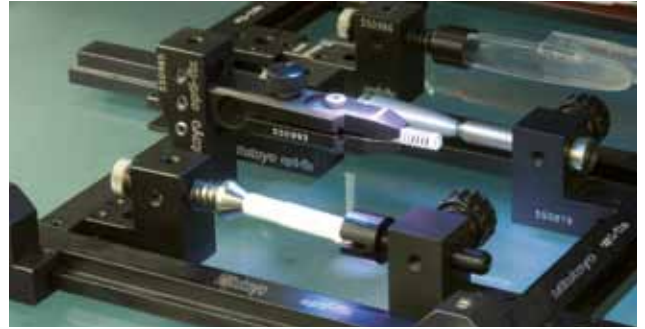

Kit opti-set Advanced



Parça No.: K551059

51 parçalık set. 400 mm x 250 mm boyutlarında basit düzenlemelerin kurulumu ve merkezi delikleri olmayan dönüşlü simetrik monteleme parçaları için. Kelepçeleme sistemini ölçüm cihazına montelemek için kelepçeleler ve vakumlu plakaları ayrı olarak sipariş veriniz.

Kod No.	Adet	Parça adı
K550210	2	Sıkıştırıcı yan ray; L = 400 mm
K550836	3	Sıkıştırıcı yan ray; L = 250 mm
K550842	6	Oluklu bağlayıcı
K550838	1	Sıkıştırıcı yan ray; L = 100 mm
K550984	2	Kelepçeleme takozu GG
K550985	1	Kelepçeleme takozu GK
K550213	1	Kelepçeleme takozu GKD, rotatable
K550858	1	Dişli fikstür L = 100 mm
K550845	2	Dişli fikstür L = 40 mm
K550970	1	Alıcı kam
K550971	1	Prizma alıcı / konumlayıcı
K550304	1	Alıcı düzlem
K550301	3	Kademeli alıcı pim L = 60 mm
K550302	3	Kademeli alıcı pim L = 80 mm
K550303	3	Kademeli alıcı pim L = 100 mm
K550990	3	Dikdörtgen Alıcı Pim L = 50 mm
K550323	2	Dikdörtgen Alıcı Pim L = 25 mm
K551012	1	Yaylı kelepçeleme kolu
K550978	3	Kavisli yaylı klips-kısa L = 30°
K550979	3	Kavisli yaylı klips-kısa L = 15°
K550980	3	Kavisli yaylı klips-uzun L = 30°
K550981	3	Kavisli yaylı klips-uzun L = 15°
K551020	1	Alyan anahtarı 1.5 mm
K551021	1	Alyan anahtarı 2.0 mm
	51	

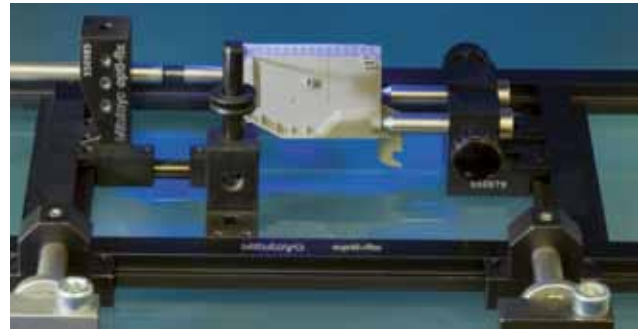

Kit opti-set Professional



Parça No.: K551060

Kompleks Set, 115 parça. 400 mm x 250 mm boyutlarda basit kurulum ve kompleks parça düzenlemeleri için. Döndürülebilir parçalı birimlerin kurumu sorunsuzca yapılabilir.

Kelepçeleme sistemini ölçüm cihazına montelemek için kelepçeleler ve vakumlu plakaları ayrı olarak sipariş veriniz.

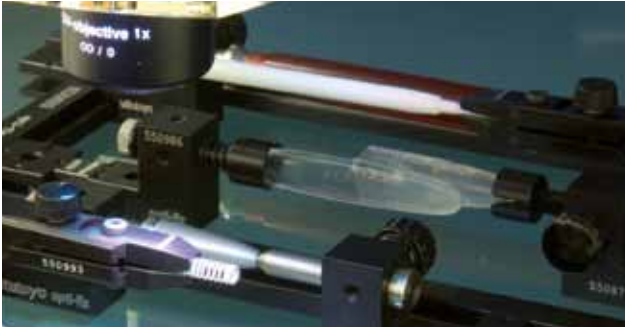

Kod No.	Adet	Parça adı
K550210	2	Sıkıştırıcı yan ray; L = 400 mm
K550836	4	Sıkıştırıcı yan ray; L = 250 mm
K550842	8	Oluklu bağlayıcı
K550838	2	Sıkıştırıcı yan ray; L = 100 mm
K550985	2	Kelepçeleme takozu GK
K550984	2	Kelepçeleme takozu GG
K550213	2	Kelepçeleme takozu GKD, rotatable
K550165	3	Dişli fikstür-düz L = 40 mm
K550324	2	Dişli fikstür-düz L = 100 mm
K550845	1	Dişli fikstür-düz L = 40 mm
K551013	2	Dişli fikstür-düz-sert dişli
K550853	8	Kelepçeleme aletii (M4 dişli)
K550891	4	Aletleri tutmak için düz pim L = 30 mm
K551017	4	Aletleri tutmak için düz pim L = 12 mm
K550978	2	Kavisli yaylı klips-kısa 30°
K550979	2	Kavisli yaylı klips-kısa 15°
K550980	2	Kavisli yaylı klips-uzun 30°
K550981	2	Kavisli yaylı klips-uzun 15°
K550970	2	Alıcı kam
K550972	2	Prisma alıcı kam
K550971	2	Prizma alıcı / konumlayıcı
K550304	1	Alıcı düzlem
K550301	3	Kademeli alıcı pim L = 60 mm
K550302	3	Kademeli alıcı pim L = 80 mm
K550303	3	Kademeli alıcı pim L = 100 mm
K550990	3	Dikdörtgen Alıcı Pim L = 50 mm
K550323	3	Dikdörtgen Alıcı Pim L = 25 mm
K551012	2	Yaylı kelepçeleme kolu
K550879	1	Merkezi punta
K550986	1	Yaylı merkezi punta
K550839	4	Teleskop sürgü
K550852	4	Teleskop sürgü zemini
K550887	4	Düz pin 6 x 10 mm
K550888	4	Düz pin 6 x 20 mm
K550889	4	Düz pin 6 x 30 mm
K550890	4	Düz pin 6 x 40 mm
K550840	2	Mafsallı pres-punta
K550851	2	Döner alıcı-bıçaklı
K550847	2	Döner alıcı-düz pim
K551018	1	120° yaylı prizma
K551014	1	Hassas matkap kovani 0-4 mm
K551016	1	Adaptör plaka M4
K551020	1	Alyan anahtarı 1.5 mm
K551021	1	Alyan anahtarı 2 mm
	115	

Kit opti-set Round



18 parçalık set. Konumlandırma ve kelepçeleme elementleri, MUTOYOTO opti-fix ray sistemlerinin basit düzenlerini adaptör plakalara uygulama adaptörü içerir. Kelepçeleme sistemini ölçüm cihazına montelemek için kelepçeleler ve vakumlu plakaları ayrı olarak sipariş veriniz.

Kod No.	Adet	Parça adı
K550983	1	Dairesel sıkıştırma profili
K550976	2	Adaptör plaka
K550977	1	Kelepçeleme takozu RKD; küçük, döndür.
K550969	1	Kelepçeleme takozu RK; küçük
K550968	2	Kelepçeleme takozu RG; büyük
K550302	3	Alıcı pim
K550970	1	Alıcı kam
K550990	2	Dikdörtgen Alıcı Pim
K550870	1	Yaylı klips 15° kısa
K550849	1	Yaylı klips 15° uzun
K551012	1	Yaylı kelepçeleme kolu
K551020	1	Alyan anahtarı 1.5 mm
K551021	1	Alyan anahtarı 2.0 mm
	18	

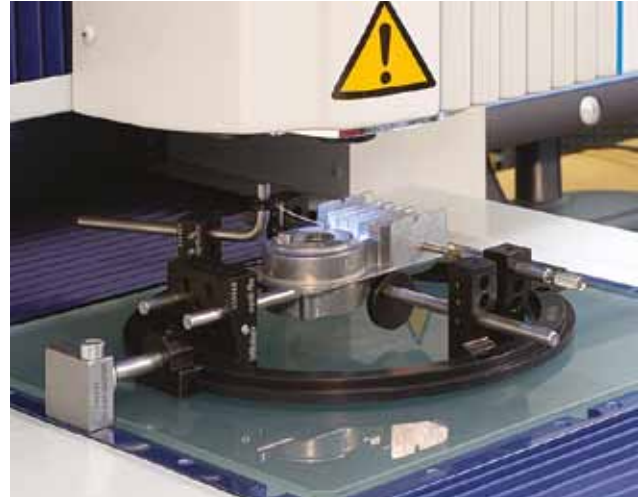

Sistem Parçaları

Kelepçeleme Profil Rayı

Basit düzenlemeler için oluklu ön bağlayıcı

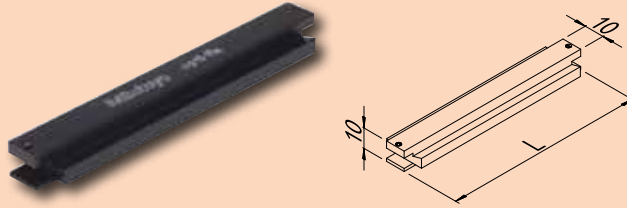

Parça No.:

K550838 L = 100 mm

K550859 L = 200 mm

K550835 L = 240 mm

K550836 L = 250 mm

K550991 L = 400 mm

K550920 L = 500 mm

Talep üzerine daha fazla uzunluk yapılabilir

Kelepçeleme Profil Rayı

Basit kurulumlar için

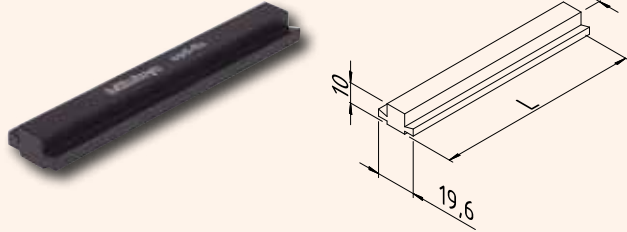

Parça No.:

K550861 L = 100 mm

K550857 L = 200 mm

K550854 L = 250 mm

K550210 L = 400 mm

K550992 L = 500 mm

Talep üzerine daha fazla uzunluk yapılabilir

Temel Dairesel Kelepçeleme Profili "opti-round"

Opti-round birimlerin alımına temel olarak



Parça No.: K550983

Da = 190 mm

Di = 170 mm

Vakumlu Plaka

Profillerin kolay montesi ya da dairesel kelepçeleme profillerinin ölçüm aletlerinin cam plakalarına doğrudan kelepçelenmesi için

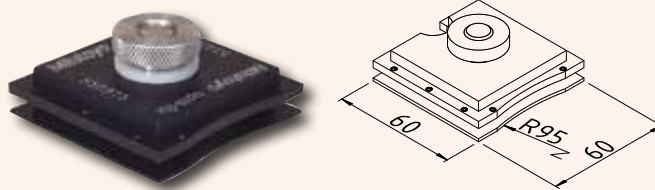

Parça No.: K550975

60 mm x 60 mm

Sıkma rondelası

Ölçüm aletlerine basit profil ya da düzenlerin montelenmesi için

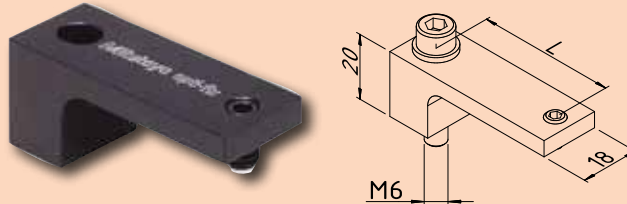

Parça No.:

K550886 20 mm - 22 mm

K550860 24 mm - 26 mm

K550185 33 mm - 35 mm

K550881 36 mm - 38 mm

K550882 39 mm - 41 mm

K550884 44 mm - 49 mm

K550883 62 mm - 67 mm

K550885 82 mm - 87 mm

Talep üzerine daha fazla tip yapılabilir

SİSTEM PARÇALARI

SİSTEM PARÇALARI

Oluklu Bağlayıcı

Profil raylarının dikdörtgen bağlantısı, özellikle profil bağlantılarını güçlendirmek için

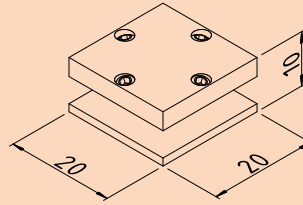

Parça No.: K550842

20 mm x 20 mm

Oluklu Bağlayıcı punta

Oluklu bağlayıcı ile profil raylarına ön bağlantılar için

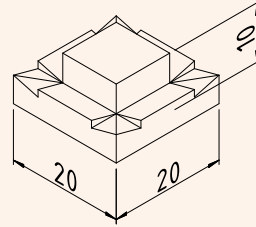
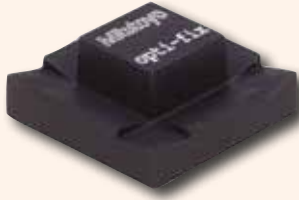

Parça No.: K550841

20 mm x 20 mm

Adaptör plaka

Düz profil rayları ile opti-round dairesel kelepçeleme profilleri arasında adaptör olarak

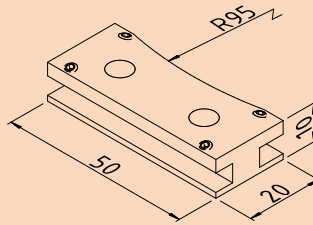

Parça No.: K550976

50 mm x 20 mm x 10 mm

Mıknatıslı Tutucu Mag 1

Mıknatıslar yardımıyla opti-fix sistemlerinin hızlı ve kolay montesi için. Bütün opti-fix aletlerinin kolayca çıkarılıp montelenmesinde kullanılır. Ölçüm aletlerinin plaka boyutlarına ayarlanabilir.

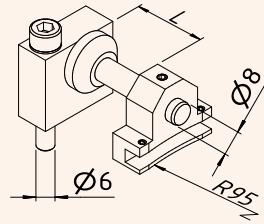

Parça No.: K550989

M6

L = 7,5 mm - 25 mm

Talep üzerine daha fazla uzunluk yapılabilir

Kelepçeleme Mafsalı

Örneğin yaylı kelepçeleme kollarıyla serbest açılarda kullanım için

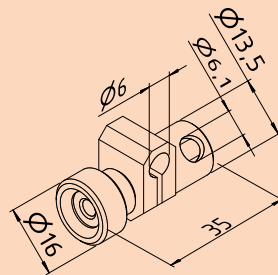

Parça No.: K551083

Sistem Parçaları

Kelepçeleme takozu RK opti-round

Alıcı kam ya da alıcı pim gibi sistem birimlerinin alımı için

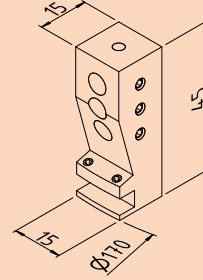

Parça No.: K550969
15 mm x 15 mm x 45 mm

Kelepçeleme takozu RG opti-round

Alıcı kam ya da alıcı pim gibi sistem birimlerinin alımı için

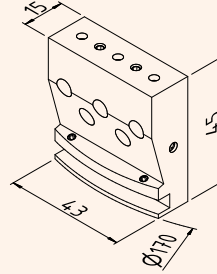

Parça No.: K550968
45 mm x 15 mm x 45 mm

Kelepçeleme takozu RKD döndürülebilir opti-round

Alıcı kam ya da alıcı pim gibi sistem birimlerinin alımı için

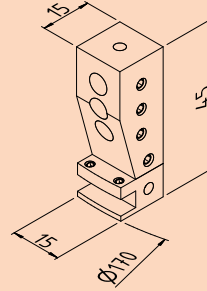

Parça No.: K550977
15 mm x 15 mm x 45 mm

Teleskop alet sürgüsü

Uç parça ile düz pim (6mm) bağlantısında konumlandırma pimi ile yaylı klipslerin yerleştirilmesi için

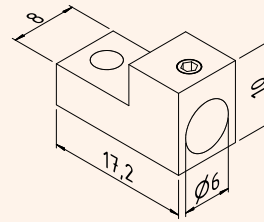

Parça No.: K550839
17 mm x 8 mm x 10 mm

Düz pin Ø 6 mm

Teleskop aletinin bağlantısı için



Parça No.:
K550887 L = 10 mm
K550888 L = 20 mm
K550889 L = 30 mm
K550890 L = 40 mm

SİSTEM PARÇALARI

SİSTEM PARÇALARI

Kelepçeleme takozu GK

Alıcı kam ya da alıcı pim gibi sistem birimlerinin alımı için

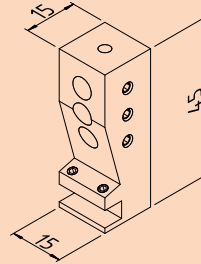

Parça No.: K550985
15 mm x 15 mm x 45 mm

Kelepçeleme takozu GG

Alıcı kam ya da alıcı pim gibi sistem birimlerinin alımı için

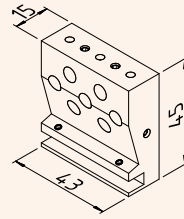

Parça No.: K550984
45 mm x 15 mm x 45 mm

Kelepçeleme takozu GKD döndürülebilir

Alıcı kam ya da alıcı pim gibi sistem birimlerinin alımı için

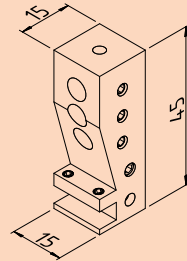

Parça No.: K550213
15 mm x 15 mm x 45 mm

Tutucu 90°

Yaylı klipsi doğrudan birim desteğine bağlamak için

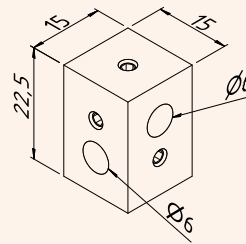

Parça No.: K551183
22 mm x 15 mm x 15 mm
D1= 6 mm

Teleskop alet uç parçası

Sürgü ve düz pim (6mm) bağlantısında, yaylı klips ya da konumlandırma piminin yerleştirilmesi için

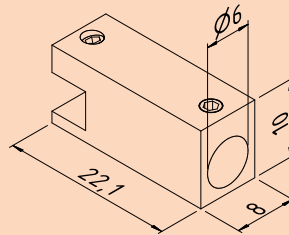

Parça No.: K550852
22 mm x 8 mm x 10 mm

Sistem Parçaları

Kelepçeleme aleti, M4 dişli

Yaylı klips ya da konumlandırma piminin alımında. Konumlandırma birimi ile kullanılabilir.

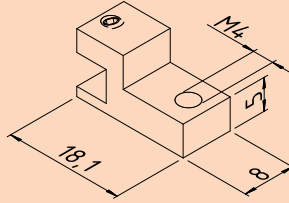

Parça No.: K550853
18 mm x 8 mm x 10 mm

Dişli fikstür

Dikey oluklu bağlayıcı ve M4 alıcı telleri ile, yaylı klipsler için

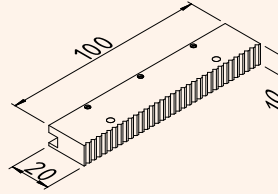

Parça No.: K550858
100 mm x 20 mm x 10 mm

Dişli fikstür-düz

Doğrudan birim konumlandırıcı olarak

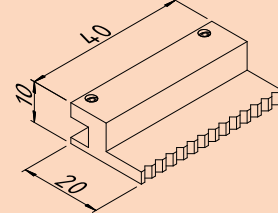

Parça No.:
K550165 L = 40 mm
K550324 L = 100 mm

Döner alıcı, düz pimi

Doğrudan ayarlama birim konumlandırıcı olarak

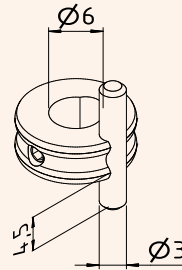

Parça No.: K550847
Yatak \varnothing 6 mm /
Yerleştirme pimi \varnothing 3 mm

Mafsal punta

Her açıda kurulum için kelepçeleme aleti ile bağlantıda

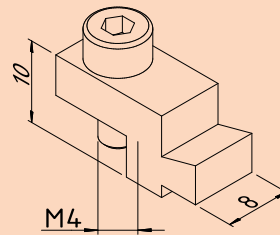

Parça No.: K550840
20 mm x 8 mm x 10 mm

SİSTEM PARÇALARI

SİSTEM PARÇALARI

Dişli fikstür

Dikey oluklu bağlayıcı ve uçlardaki oluklu bağlayıcılar, M4 alıcı tellerle birlikte yaylı klipsler için

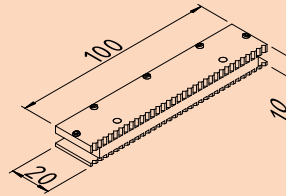

Parça No.: K550843

100 mm x 20 mm x 10 mm

Dişli fikstür 40

Doğrudan konumlandırıcı alet olarak

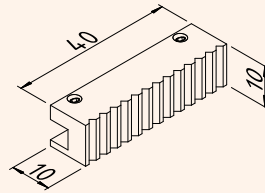

Parça No.: K550845

40 mm x 10 mm x 10 mm

Düz Dişli alet-sert dişli

Doğrudan konumlandırıcı alet olarak

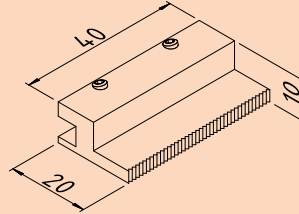

Parça No.: K551013

40 mm x 20 mm x 10 mm

Döner Alıcı-bıçaklı

Doğrudan konumlandırıcı alet olarak

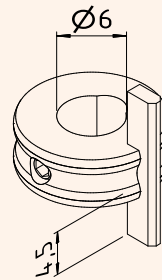

Parça No.: K550851

Yatak \varnothing 6 mm

Sistem Parçaları

Alıcı kam

Kelepçeleme takozunun montelenmesi için yüksekliği ayarlanabilir alıcı birim olarak

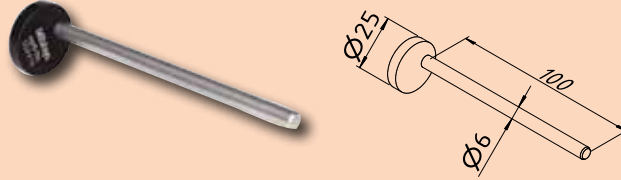

Parça No.: K550970

L = 100 mm
ø = 25 mm

Prizma alıcı kam

Kelepçeleme takozunun montelenmesi için yüksekliği ayarlanabilir alıcı birim olarak

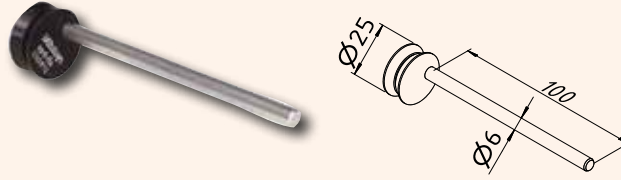

Parça No.: K550972

L = 100 mm
ø = 25 mm

Prizma Alıcı / Konumlandırıcı

Kelepçeleme takozlarının montelenmesinde alıcı birim olarak

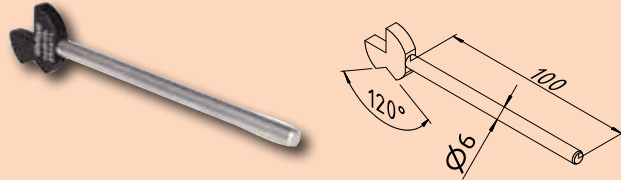

Parça No.: K550971

L = 100 mm
Prism = 120°

Alıcı düzlem

Kelepçeleme takozları ile bağlantıda, serbest konumlandırma için doğrudan kullanılabilir

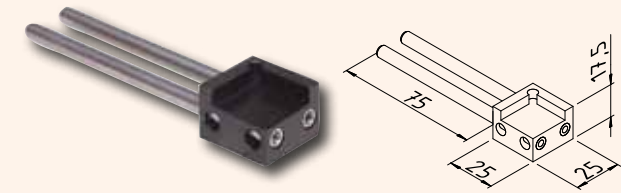

Parça No.: K550304

L = 100 mm/
25 mm x 25 mm

Yaylı Kelepçeleme Kolu

Numuneleri konumlandırma birimlerine preslemek için

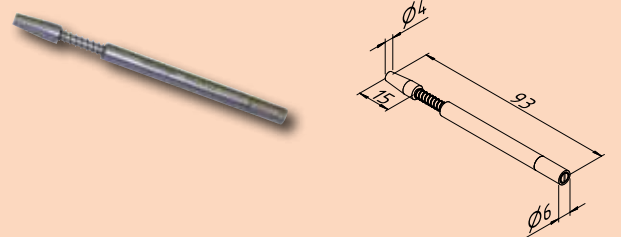

Parça No.: K551012

ø 6 mm x 93 mm

SİSTEM PARÇALARI

SİSTEM PARÇALARI

Yaylı klips-kavis uçlu

Numunelerin kelepçelenmesi için

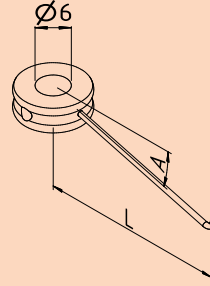

Parça No.:

K550978 A = 30° L = 19 mm

K550979 A = 15° L = 20 mm

K550980 A = 30° L = 33 mm

K550981 A = 15° L = 37 mm

Kademeli alıcı pim

Kelepçeleme takozları ile bağlantıda, serbest konumlandırma için doğrudan kullanılabilir

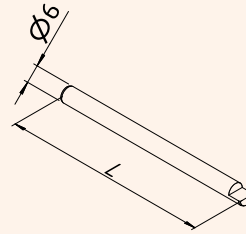
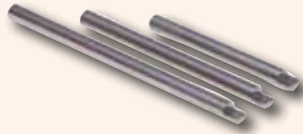

Parça No.:

K550301 L = 60 mm

K550302 L = 80 mm

K550303 L = 100 mm

Kademeli alıcı pim mini

Kelepçeleme takozları ile bağlantıda, çok küçük parçaların serbest konumlandırmasında doğrudan kullanılabilir

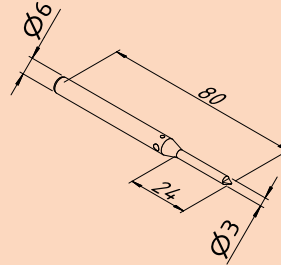

Parça No.: **K551915**

D 1 = 6 mm / D2= 3 mm

L = 80 mm / L1= 25 mm

Düz pin ø 6 mm

Yaylı Klipsler için M4 yaylı pim ile birlikte alıcı olarak

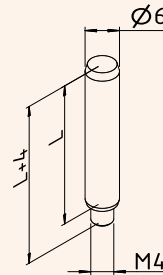

Parça No.:

K550891 L = 30 mm

K551017 L = 12 mm

Dikdörtgen Alıcı Pim

Yaylı klipsler için alıcı birim

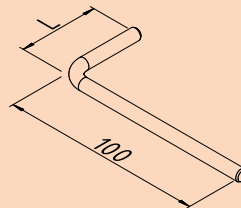
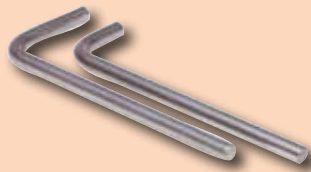

Parça No.:

K550990 L = 50 mm

K550323 L = 25 mm

Sistem Parçaları

Hassas matkap kovanı

M4 alıcı teli ile birlikte, 551016 adətörü ya M4 bağlayıcı telli diğer birimlerin montelenmesi için

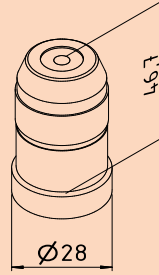

Parça No.: K551014

Tutma aralığı: 0 - 4 mm
Toplam uzunluk: 47 mm

120° yaylı prisma

Oynaklı kol ya da kelepçeleme takozlarının bağlantısı için, 2mm-25mm aralığındaki numunelerin alımı için

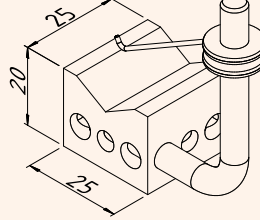

Parça No.: K551018

20 mm x 25 mm

Merkezeleme puntası

Numunelerin uçlardan alımı için

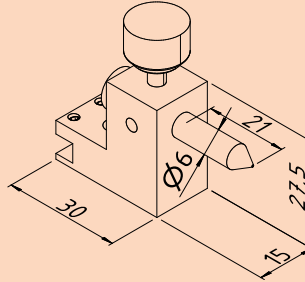

Parça No.: K550879

Uç yüksekliği: 20 mm
Ayar aralığı: 16 mm

Merkezeleme puntası- kademeli (N° K550879)

Uçtaki kademe uzunluk hesabını kolaylaştırır, özellikle iletilmiş ışık metodunda

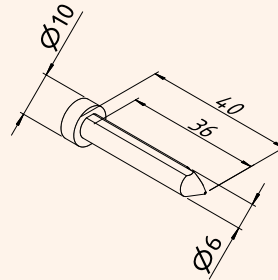

Parça No.: K550333

Uç: ø 6 mm

İç ve dış kelepçeleme için hassas mengene

Kademeli alıcı kollar ile, çoğu numunenin kelepçelenmesi için

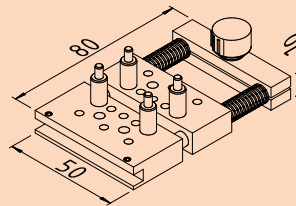
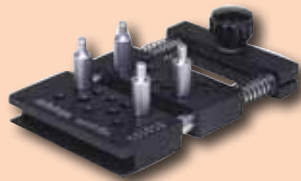

Parça No.: K551010

Tutma aralığı: 10 mm - 50 mm

Klavuzla tutucunun boyu
değişkenlik gösterebilir.

SİSTEM PARÇALARI

SİSTEM PARÇALARI

Adaptör plaka M4

M4 bağlantı telli çoğu alıcı birim için

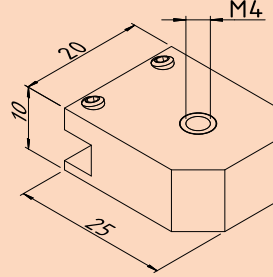

Parça No.: K551016

25 mm x 20 mm x 10 mm

Adaptör plaka M6

M6 bağlantı telli çoğu alıcı birim için

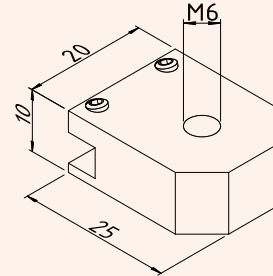

Parça No.: K551015

25 mm x 20 mm x 10 mm

Yaylı merkezleme puntası

550879 parçası ile birlikte, numunelerin uçların arasından kolay ve hızlı alımı için

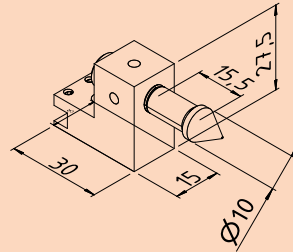

Parça No.: K550986

Uç yüksekliği: 20 mm
Aralık: 8 mm

Kademeli yaylı Merkezleme puntası (N° K550986)

Uçtaki kademe uzunluk hesabını kolaylaştırır, özellikle iletilmiş ışık metodunda

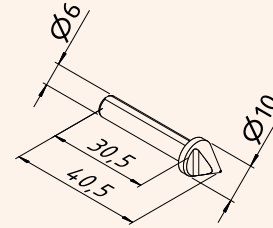

Parça No.: K550334

Uç: Ø 10 mm

Yaylı Dış Anahtar

6mm çaplı alıcılı kelepçeleme birimleri, hassas minyatür matkap kovanları ve kelepçeleme tutucuların alımı için

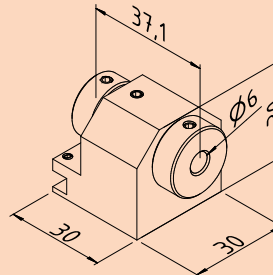

Parça No.: K551011

Uç yüksekliği: 15 mm
Dairesel pozisyonlama: 24° x 15°

Sistem Parçaları

Kelepçeleme tutucular:
Temel birim N° K550993
Değiştirilebilir uçlar N°
K550997

Küçük ve çok küçük numunelerin kelepçelenmesi, kelepçeleme tutucuların alımı için, döndürülebilir ve döner alıcı, punta, kelepçeleme takozu ya da oynaklı kolların alımında. Değiştirilebilir uçların kullanımı kelepçelemenin makul fiyatla yapılmasını sağlar

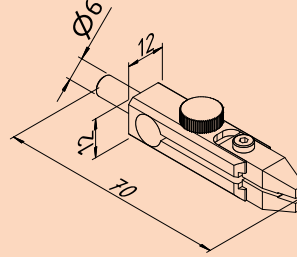

Parça No.: K551019

Tutma aralığı: 0,5 mm - 1,5 mm
Tutma genişliği: 3 mm

Kelepçeleme tutucuları
N° K551019 için
değiştirilebilir uçlar

Küçük ve en küçük numunelerin kelepçelenmesi için

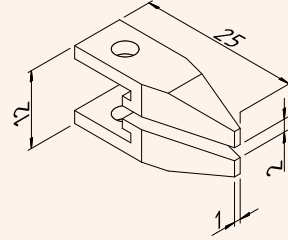

Parça No.: K551008

Tutma aralığı: 0 mm - 2 mm
Tutma genişliği: 1 mm

Kelepçeleme tutucuları
N° K551019 için
değiştirilebilir uçlar

Küçük ve en küçük numunelerin kelepçelenmesi için

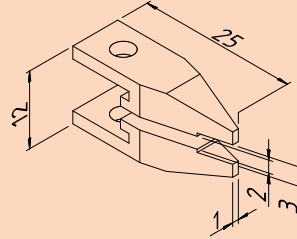

Parça No.: K551009

Tutma aralığı: 1 mm - 3 mm
Tutma genişliği: 1 mm

Kelepçeleme tutucuları
N° K551019 için
değiştirilebilir uçlar

Küçük ve en küçük numunelerin kelepçelenmesi için

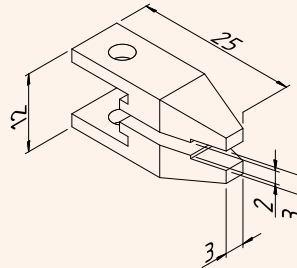

Parça No.: K551007

Tutma aralığı: 1 mm - 3 mm
Tutma genişliği: 3 mm

Kelepçeleme tutucuları
N° K551019 için
değiştirilebilir prizma
uçlar

Küçük ve en küçük döner simetrik numunelerin kelepçelenmesi için

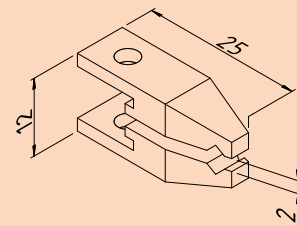

Parça No.: K550998

Tutma aralığı: \varnothing 4 mm - \varnothing 5 mm

SİSTEM PARÇALARI

SİSTEM PARÇALARI

Kelepçeleme tutucuları N° K551019 için değiştirilebilir prizma uçlar

Küçük ve en küçük döner simetrik numunelerin kelepçelenmesi için

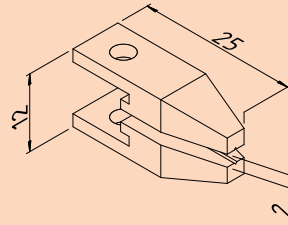

Parça No.: K550999

Tutma aralığı: \emptyset 0,5 mm - \emptyset 2 mm

Kelepçeleme tutucuları N° K551019 için değiştirilebilir prizma uçlar

Küçük ve en küçük döner simetrik numunelerin kelepçelenmesi için

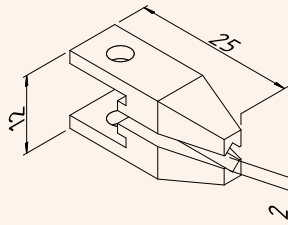

Parça No.: K551003

Tutma aralığı: \emptyset 2 mm - \emptyset 3 mm

Kelepçeleme tutucuları N° K551019 için değiştirilebilir prizma uçlar

Küçük ve en küçük döner simetrik numunelerin kelepçelenmesi için

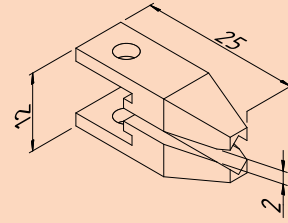

Parça No.: K551004

Tutma aralığı: \emptyset 3 mm - \emptyset 4 mm

Kelepçeleme tutucuları N° K551019 için değiştirilebilir prizma uçlar

Küçük ve en küçük döner simetrik numunelerin kelepçelenmesi için

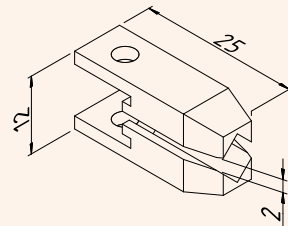

Parça No.: K551005

Tutma aralığı: \emptyset 4 mm - \emptyset 5 mm

Kelepçeleme tutucuları N° K551019 için değiştirilebilir prizma uçlar

Küçük ve en küçük döner simetrik numunelerin kelepçelenmesi için

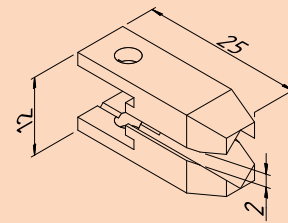

Parça No.: K551006

Tutma aralığı: \emptyset 5 mm - \emptyset 6 mm

Sistem Parçaları

Su basınçlı oynaklı kol- mini

M4 bağlantı teli ile birlikte

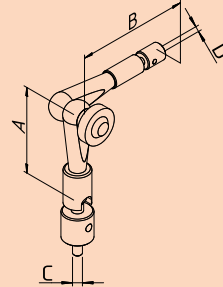

Parça No.: K550703

A = 60 mm

B = 60 mm

C = M6

D = M4

Kelepçeleme Ünitesi Mini

M4 bağlantı teli ile, oynaklı kol
ya da M4 adaptörü (551016)
montelenmesi için

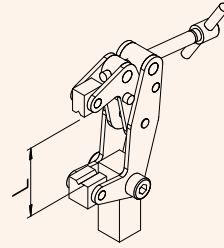

Parça No.: K550707

Tutma aralığı: 0 mm - 25 mm

Telli Klips için Tutacak

M4 telli klipsler ve diğer birimle-
rin alımı için alıcı takoz

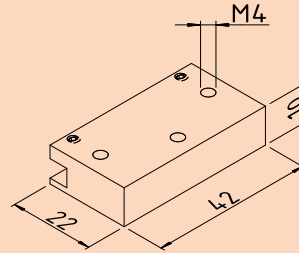

Parça No.: K550850

42 mm x 22 mm x 10 mm

Merkez Ünite

Merkezsiz parçalarda merkez
belirleme için

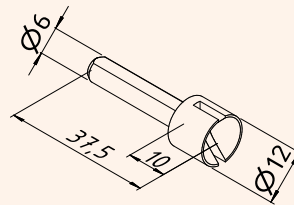

Parça No.: K550994

T-oluklu Başlık M5

Opti-fix sistemlerinin pro-
jektörlere ya da mikroskoplara
montelenmesi için

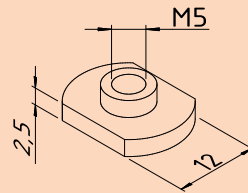

Parça No.: K550963

12 mm x 2,5 mm

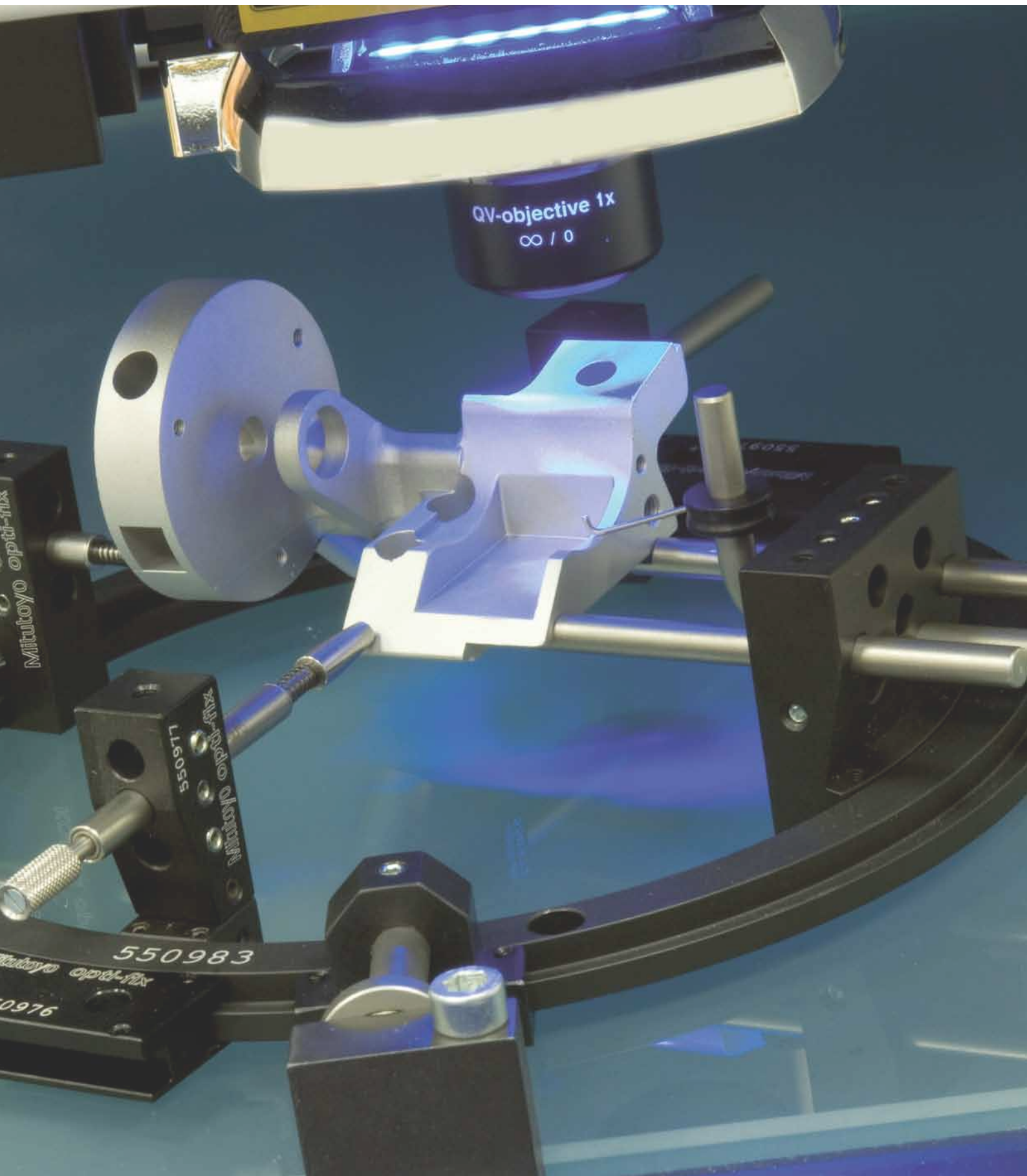

Mitutoyo talebe özel sabitleme ve yükleme çözümleri

Zengin standart çözüm portföyümüzün yanı sıra, bağlama, yükleme ve ölçüm için her türlü özel yapım çözümlerde de uzmanlaştık. Her türlü ihtiyaca uygun siparişe özel manuel yükleme sistemleri ve tam otomatik çözümler yapılabilir.

Uzun yıllara dayanan tecrübelerimizden ve yüksek standartlarımızdan yararlanmak için bize ulaşın.

Satış Öncesi

- Danışmanlık
- Dizayn

Proje Yönetimi

- Planlama
- Mühendislik
- Üretim
- Sistem entegrasyonu
- Devreye alma
- Eğitim

Satış Sonrası

- Servis
- Destek



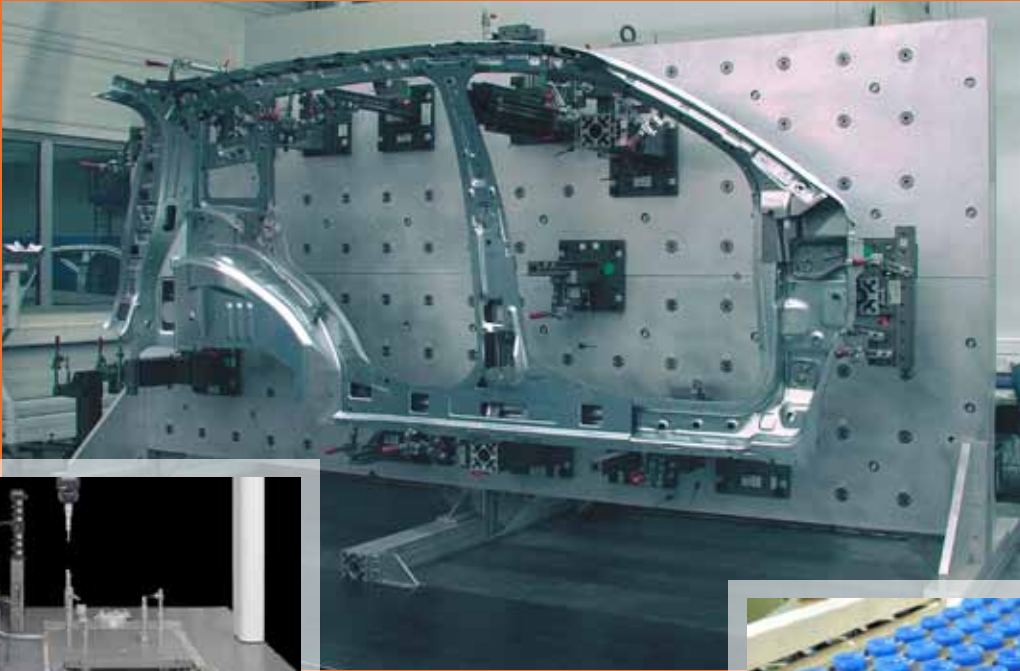

Mitutoyo COORDINATE MEASURING MACHINE
MACH-V 9106



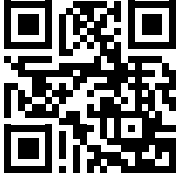

Daha fazla ürün literatür ve ürün katalog
bilgisine ulaşmak için

www.mitutoyo.eu

Not: Ürün çizimleri bağlayıcı değildir. Ürün özellikleri, özellikle herhangi bir veya tüm teknik özellikler, yalnızca açık bir şekilde mutabık kalındığında bağlayıcıdır.

MITUTOYO Japonya ve/veya diğer ülkelerde/bölgelerde Mitutoyo Corp.'un tescilli markalarıdır.

Burada adı geçen diğer ürün, firma ve marka isimleri sadece tanıtım amaçlıdır ve ilgili sahiplerinin ticari markaları olabilir.

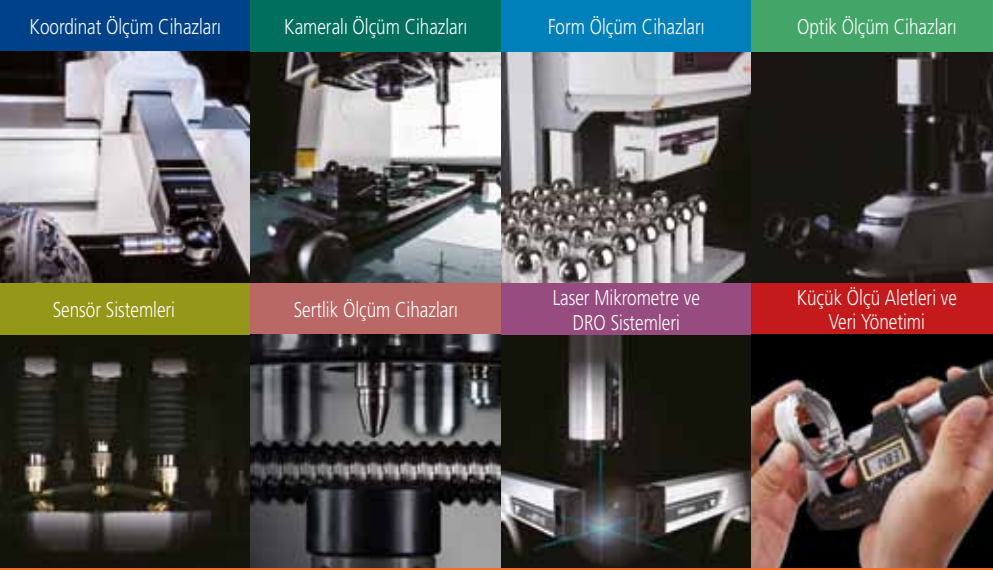

Hedefiniz ne olursa olsun, Mitutoyo sizi ilk andan son ana kadar destekler.

Mitutoyo yalnızca yüksek kaliteye sahip ölçüm ürünleri üreticisi değil, aynı zamanda kapsamlı servisler ile desteklenmiş yaşam boyu yüksek kaliteli destek ekipmanı sunan, böylece çalışanlarınızın yaptığınız yatırımı en iyi şekilde kullanmasını garantileyen bir firmadır.

Mitutoyo temel ölçüm ve tamir dışında modern ölçüm teknolojisinde kullanılan komplike bilgisayar programları için bilişim desteği de olmak üzere ürün ve ölçüm bilgisi eğitimi de sunar. Tasarım, kurulum, test etme ve sipariş üzerine ölçüm çözümleri sunmak ve hatta uygun maliyetli olması koşuluyla hassas ve kritik ölçüm işlerinizi ek sözleşme temelinde üstlenmek de hizmetlerimiz arasındadır.

bilginoğlu®
tam, doğru, hassas endüstri

İzmir Merkez

T +90 232 433 72 30 | F +90 232 457 37 69
2824 Sk. No.26 1.San. Sit. 35110, İzmir

İstanbul Satış Mağazası / Showroom

T +90 212 612 55 45 | F +90 212 612 65 85
İkitelli OSB Mh. Fatih San. Sit. 7B Blok No.2, 34490 Başakşehir, İstanbul

Bursa Satış Mağazası / Showroom

T +90 224 443 43 80 | F +90 224 443 43 84
Üçevler Mh. İzmir Yolu Cd. No.271C Nilüfer Ticaret Merkezi, Nilüfer, Bursa

Ankara Satış Mağazası / Showroom:

T +90 312 666 90 44 | F +90 312 666 90 45
1122. Cd. Maxivedik Tic. Merkezi, İvedik OSB 20/108 Yenimahalle, Ankara

Ulucak Depo, Teknik Servis ve Kalibrasyon Merkezi

T +90 232 877 13 69 - 70 | F +90 232 877 13 71
Kemalpaşa Org. San. 72 Sk. No.6 35730 Ulucak, Kemalpaşa, İzmir

www.bilginoglu-endustri.com.tr

info@bilginoglu-endustri.com.tr

E-SHOP www.bilginoglu.eu/

/bilginogluend /bilginogluendustri

Mitutoyo

Mitutoyo Europe GmbH

Borsigstraße 8-10
41469 Neuss

Tel. +49 (0) 2137-102-0

Fax +49 (0) 2137-102-351

info@mitutoyo.eu

www.mitutoyo.eu